



## Stepps Shelving Units System / Regalsystem Stepps

# Stepps

Design: Piotr Kuchciński

Modular system of BALMA Stepps shelving units is an ideal solution for a variety of spaces like offices, public places as well as living spaces. This system allows to obtain both individual pieces of furniture and complex structures, it also shapes the architecture of the interior thanks to wall units, free-standing (double-sided) units and corner units. When using BALMA Stepps shelving units, it is possible to distinguish communication routes as well as to create work places, entertainment spots and relaxation zones. Metal ladders are connected by means of shelves or box elements, in this way ensuring a stable structure. The standard heights from 10H to 70H, 3 shelf spans, spaces with doors installed into the structure of shelving units, a wide range of additional sliding doors allowing to partly cover the inside of a shelving unit and its box elements – all those features make the system both functional and decorative. It is those elements that provide numerous possibilities for shelving units to meet functional, spacial and aesthetic needs. / Das modulare Regalsystem BALMA Stepps ist die ideale Lösung für unterschiedlichste Räume: Büros, öffentliche Räume, aber auch Wohnungen. Mit diesem System sind sowohl einzelne Möbel realisierbar als auch komplexe Lösungen für die gesamte Innenarchitektur mit Wandregalen und (beidseitig zugänglichen) freistehenden geraden Regalen und Eckregalen. Mit dem Regalsystem BALMA Stepps lassen sich Gänge schaffen aber auch Arbeitsplätze oder Bereiche zur Unterhaltung und Entspannung einrichten. Die Leitern mit Sprossen werden mit den Regalböden oder Kistenelementen zu einem stabilen Gesamtsystem verbunden. Die Standardhöhen liegen zwischen 10H und 70H bei drei Regalbodenbreiten. Es sind in die Regalstruktur montierte Boxen mit Türen erhältlich sowie ein breites Angebot an zusätzlichen Schiebetüren, mit denen das Regal teilweise abgedeckt werden kann, darüber hinaus funktionale und dekorative Boxelemente. Dank dieser unterschiedlichen Elemente bieten sich zahllose Möglichkeiten, um das Regal an funktionale, räumliche und ästhetische Bedürfnisse anzupassen.

balma

COLLECTION ELEMENTS / ELEMENTE DER KOLLEKTION

SHELVING UNITS / REGALE

LADDERS / LEITERN	Steel frame, powder-coated with cross-section of 18x18 mm. / Stahlprofil, pulverbeschichtet, 18x18 mm. Corner ladders available in right or left option./ Eckleitern in der rechten oder linken Option zur Auswahl. The 6OH and 7OH ladders consist of two parts. / Die 6OH- und 7OH-Leitern bestehen aus zwei Teilen. The 6OH ladder is made up of 5OH + 1OH. / Die 6OH-Leiter ist aus 5OH + 1OH aufgebaut. The 7OH ladder is made up of 5OH + 2OH. / Die 7OH-Leiter ist aus 5OH + 2OH aufgebaut.
SHELVES / REGALBÖDEN	18 mm melamine chipboard, taped with 2 mm wide edge, natural veneer, 2 mm rim. Fastening to frames with the help of eccentricity connectors. Available in three widths: 34.5 cm; 70.8 cm; and 107.1 cm / Melaminbeschichtete Spanplatte 18 mm, geklebter Rand Dicke 2 mm, Naturfurnier, Unterfurnier 2 mm. Rahmenmontage mittels exzentrischer Verbindungsstücke. In 3 Breiten erhältlich 34,5; 70,8; 107,1 cm
BOTTOM PANEL / BODENPLATTE	18 mm melamine chipboard, taped with 2 mm wide edge, natural veneer - 2 mm rim. Additionally, levelling feet in the range of 5 mm. Level adjustment - with Allen key through a hole in bottom panel. / Melaminbeschichtete Spanplatte 18 mm, geklebter Rand Dicke 2 mm, Naturfurnier, Unterfurnier 2 mm. Zusätzlich: AusgleichsfüÙe im Bereich 5 mm. Regulierung über Inbusschlüssel durch Bohrung im Sockel.
MAXIMUM SHELF LOADING / MAXIMALE BELASTUNG	According to the tests, the shelves in STEPPS shelves withstand a load of 1kg / dm <sup>2</sup> , i.e. 1kg / 0.01 m <sup>2</sup> , i.e.: maximum even loading of a shelf with dimensions (100cm x 38cm) -> 0.38m <sup>2</sup> x 0.01kg / m <sup>2</sup> = 38 kg . Maximum load means that the shelf will not be damaged, but does not mean that the shelf will not bend. / Gemäß der Untersuchungen, halten die Einlegeböden in STEPPS-Regalen eine Last von 1 kg / dm <sup>2</sup> , d.h. 1 kg / 0,01 m <sup>2</sup> , d.h. Maximale gleichmäßige Belastung von einem Einlegeboden von einer Bemaßung (100 cm x 38 cm) -> 0,38 m <sup>2</sup> x 0,01 kg / m <sup>2</sup> = 38 kg. Maximale Belastung bedeutet, dass das Regal nicht beschädigt wird. Es bedeutet aber nicht, dass das Einlegeboden sich nicht verbiegen wird.
PACKAGING / VERPACKUNG	Shelving units packed as flat boxes. Shipping in disassembled condition. / Die Regale sind in flache Pakete verpackt. Lieferung in nicht montiertem Zustand
OTHER INFORMATION / ZUSATZINFORMATIONEN	Within one shelving unit: shelves need to be manufactured in one technology and colour; ladders in the same colour of metal. / Für ein Regal müssen die Regalböden in derselben Technologie und Farbe hergestellt sein, die Leitern müssen eine einheitliche Metallfarbe haben. Shipping disassembled. Shelving elements are packed in flat packages which are then packed further in bulk packaging. Imputing the same items in separate order positions and not adding them together will result in them being packed separately. This will involve a fee for the packaging service, which is 20% of the value of the non-aggregated elements. / Versand zerlegt. Regalelemente werden in flachen Verpackungen verpackt, die dann in Großverpackungen weiter verpackt werden. Wenn Sie dieselben Artikel in separaten Bestellpositionen eingeben und nicht addieren, werden sie separat verpackt. Dies beinhaltet eine Gebühr für den Verpackungsservice, die 20% des Wertes der nicht aggregierten Elemente beträgt.
NOTE / ACHTUNG	While using shelves of widths of 2 and 3 S the shelves may sag because of the load. To avoid that, it is recommended to use shelf support and boxes, which will prevent shelves from sagging. / Bei der Verwendung von Regalböden der Breiten 2 und 3 S können sich diese bei Belastung durchbiegen. Um ein Durchbiegen zu verhindern, empfehlen wir die Verwendung von Regalstützen und Boxen.

CABINETS / SCHRÄNKE

CABINETS / SCHRÄNKE	Cabinets are to be ordered separately, they require being fastened to a shelving unit. / Schränke sind getrennt zu bestellende Elemente und müssen am Regal befestigt werden.	
FRONT AND BODY / FRONT UND KORPUS	18 mm melamine chipboard, taped with 2 mm wide edge / Melaminbeschichtete Spanplatte 18 mm, geklebter Rand, Dicke 2 mm	natural veneer, width: 18 mm, rim 2 mm / Naturfurnier, Dicke 18 mm, Unterfurnier 2 mm
VARIANTS / VARIANTEN	cabinet with a dropped down door of height 1 OH / Schrank mit Klapptür, Höhe 1 OH	cabinet with door of height 2 OH / Schrank mit Türen, Höhe 2 OH
LOCK / SCHLOSS	as option one point lock for additional payment / als Option eine Punktsperrre für zusätzliche Zahlung	
OTHER INFORMATION / ZUSATZINFORMATIONEN	The colour of cabinet fronts and bodies may differ from the material and colour in the shelves in a shelving unit. 1 OH cabinets do not have a top panel. Cabinets are to be inserted between shelves and mounted to a shelving unit (e.g. cabinet of hight of 1 OH to the shelf down, 2 OH to the ladders on sides) / Die Fronten und Korpus können in Material und Farbe von den Regalböden abweichen. Die Schränke 1 OH haben keine Deckplatte. Die Schränke werden zwischen den Regalböden montiert (Schrank der Höhe 1 OH unten an Regalböden, 2 OH an die Sprossen der Leitern)	

COLLECTION ELEMENTS / ELEMENTE DER KOLLEKTION

STEPS BOTTOM CABINETS / STEPS UNTERSCHRÄNKE

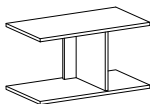
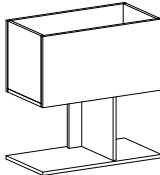
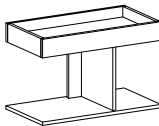
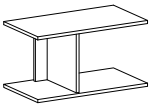
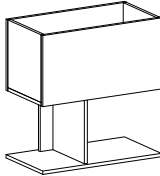
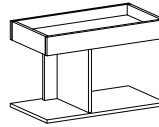

DESCRIPTION / BESCHREIBUNG	bottom cabinets with a stiffening module are the basis for attaching ladders / Unterschränke mit Versteifungsmodul sind die Basis für die Anbringung von Leitern		
FINISHING / AUSFÜHRUNG	melamine (MFC) 18mm thick with 2 mm edging / Melaminspanplatte 18 mm mit 2 mm Umleimer	natural veneer 18 mm thick / Naturfurnier Dicke 18 mm	BODY / KORPUS: melamine (MFC) 18mm thick with 2mm edging / Melaminspanplatte 18 mm mit 2 mm Umleimer FRONT: natural veneer 18 mm thick / Naturfurnier Dicke 18 mm
LOCK / SCHLOSS	push to open opening, no handle / Push-to-Open-Öffnung, keine Griffe Possibility of installing a single-point lock - an option at an additional cost;/ Möglichkeit zum Einbau eines Einpunktschlusses - zusätzlich kostenpflichtige Option; Push-to-Open-Öffnung, keine Griffe		
GRAIN LAYOUT / MASERUNG- VERLAUF	vertical - standard, possibility to choose horizontal graining at no additional charge / vertikal - Standard, Möglichkeit der Wahl der horizontalen Maserung ohne Aufpreis		
FEET / FÜSSE	leveling feet in the range of 5 mm; level adjustment - with an Allen key through the hole in the bottom rim / Nivellierfüße im Bereich von 5 mm; Niveauregulierung - mit einem Inbusschlüssel durch das Loch im unteren Rand		
NOTE / WICHTIG	the sides of the cabinets have mounting holes as standard / die Seiten der Schränke sind standardmäßig mit Befestigungslöchern versehen		
PACKAGING / VERPACKUNG	shipping in assembled condition / Lieferung erfolgt montiert		

REINFORCING MODULE / REGALSTÜTZE

DESCRIPTION / BESCHREIBUNG	element to be inserted as the top ring of the bottom cabinet and the place for fixing the ladders / Einsteckelement als oberer Rand des Unterschranks und als Befestigungspunkt für die Leitern		
FINISHING / AUSFÜHRUNG	melamine (MFC) 18mm thick with 2 mm edging / Melaminspanplatte 18 mm mit 2 mm Umleimer	natural veneer 18 mm thick / Naturfurnier Dicke 18 mm	
VARIANTS / VARIANTE	3 construction variants in 2 options to choose from / 3 Konstruktionsvarianten in 2 Optionen zur Auswahl		
	reinforcing module / Regalstütze	reinforcing module with high plant shelves / Regalstütze mit hohem Blumentopf	reinforcing module with low plant shelves / Regalstütze mit niedrigem Blumentopf
	RIGHT / RECHTS	RIGHT / RECHTS	RIGHT / RECHTS
			
	LEFT / LINKS	LEFT / LINKS	LEFT / LINKS
			
PACKAGING / VERPACKUNG	shipping in disassembled condition / Lieferung erfolgt nicht montiert		

COLLECTION ELEMENTS / ELEMENTE DER KOLLEKTION

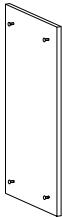
SIDE PANEL / SEITENPLATTE

DESCRIPTION / BESCHREIBUNG	additional internal and external sides are an extension of the ladders / zusätzliche Innen- und Außenseiten sind eine Verlängerung der Leitern		
FINISHING / AUSFÜHRUNG	melamine (MFC) 18mm thick with 2 mm edging / Melaminspanplatte 18 mm mit 2 mm Umleimer	natural veneer 18 mm thick / Naturfurnier Dicke 18 mm	
VARIANT / VARIANTE	INTERNAL / INTERN	EXTERNAL / AUSSEN	
	fixings to cabinets on both sides / Befestigung an Schränken auf beiden Seiten 	fixings to the cabinet on one side / einseitige Befestigung am Schrank 	

SLIDING DOOR

SLIDING DOOR / SCHIEBETÜREN	Sliding door is suspended on bottom and top glides mounted to shelves in a shelving unit. / Schiebetüren laufen in oberen und unteren, an die Regalböden montierten Schienen.			
DOOR DESIGN / AUSFÜHRUNG DER TÜREN	melamine chipboard 12 mm, taped with 2 mm wide edge / Melaminbeschichtete Spanplatte 12 mm, geklebter Rand, Dicke 2 mm	natural veneer width 12 mm, rim 2 mm. / Naturfurnier, Dicke 12 mm, Unterfurnier 2 mm	Perforated sheet / Lochblech	whiteboard, 18.4 mm, glossy white, non-magnetic, available in R3-043 and R3-047 / 18,4 mm, weiß glänzend, nicht magnetisch, erhältlich in R3-043 und R3-047
GLIDES / LAUFSCHIENEN	Aluminium, H-shaped; door can be mounted on both sides of a glide; brakes assembled at glide ends. Optionally: 1 pc. or a set consisting of 2 pieces of glides. The set includes a sticker in the colours of: aluminium, black or white that masks screws. / Aluminium mit H-Profil; Türen beiderseits der Schienen montierbar; Bremsen am Schienenende. Optional 1 Schiene oder Satz mit 2 Schienen verfügbar. Im Satz Schraubenabdeckaufkleber in den Farben Aluminium, Schwarz oder Weiß beigefügt.			

PLANT SHELVES / BLUMENREGALELEMENTE

DESCRIPTION / BESCHREIBUNG	Plant shelves are elements designed for displaying potted plants. Placed, instead of shelves or bottom panels, between ladders, fastened to ladders just like shelves or bottom panels. Available in 3 widths and 2 heights: small – up to 10 cm and tall – reaching the total height of one module. / Die Blumenregalelemente sind für Topfpflanzen vorgesehen. Sie werden anstelle von Regalböden bzw. Bodenplatten in die Sprossen der Seitenteile eingesetzt und ihre Befestigung erfolgt identisch wie bei diesen. Sie sind in 3 Breiten- und 2 Höhenvarianten erhältlich: niedrig mit 10 cm Höhe und hoch über die gesamte Modulhöhe.	
FINISHING / AUSFÜHRUNG	18mm melamine chipboard, taped with 2mm thick edge / Melaminbeschichtete Spanplatte 18 mm, geklebter Rand, Dicke 2 mm	18mm chipboard, taped with natural veneer, 2 mm rim edge. / Spanplatte 18 mm, beklebt mit Naturfurnier, Rand mit Unterfurnier 2 mm
INSERT/TRAY / EINSATZ/ WANNE	Every plant shelf has a plastic insert, protecting the bottom from humidity. / Jedes Pflanzenregal hat einen transparente Kunststoffabletts, der den Boden vor Feuchtigkeit schützt.	
PACKAGING / VERPACKUNG	Shipping in assembled condition. / Lieferung erfolgt montiert.	

**COLLECTION ELEMENTS / ELEMENTE DER KOLLEKTION**

BUILT-IN WARDROBE / EINBAUGARDEROBE			
DESCRIPTION / BESCHREIBUNG	Wardrobe module of the widths of: 1, 2 or 3S and heights of: 4 or 5OH consisting of shelves connected by means of the back of the board. To be arranged between ladders which need to be ordered separately. / Das Garderobenmodul ist in den Breiten 1, 2 oder 3 S sowie in den Höhen 4 und 5 OH erhältlich. Die Regalböden sind an der Rückwand befestigt. Der Einbau erfolgt zwischen die separat zu bestellenden Sprossen der Seitenteile.		
FINISHING / AUSFÜHRUNG			
SHELVES AND BACK / REGALBÖDEN UND RÜCKWÄNDE	18mm melamine chipboard, taped with 2mm thick edge / Melaminbeschichtete Spanplatte 18 mm, geklebter Rand, Dicke 2 mm	18mm chipboard, taped with natural veneer, 2 mm rim edge. / Spanplatte 18 mm, beklebt mit Naturfurnier, Rand mit Unterfurnier 2 mm	Back: upholstered panel rear mounted/ Rückseite: Polsterplattehinten montiert
RAILING / GARDEROBENSTANGE	In the wardrobe modules there is a railing fastened to the top panel. The railing is metal, powder painted, made from steel profile of the diameter of 30mm. / Die Garderobenmodule sind mit einer an der Deckplatte befestigten Garderobenstange versehen. Die Garderobenstange ist aus einem pulverbeschichteten 30-mm-Metallrundprofil gefertigt.		
PACKAGING / VERPACKUNG	Shipping in disassembled condition. / Lieferung erfolgt nicht montiert.		

RULES OF CONSTRUCTING SHELVING UNITS / BEIM REGALZUSAMMENBAU BEACHTEN	
RULES OF CONSTRUCTING SHELVING UNITS / BEIM REGALZUSAMMENBAU BEACHTEN	from 1 to 5 OH: free-standing shelving unit / 1 bis 5OH: freistehendes Regal 6 and 7 OH shelving units: fixed to the wall. The set also includes wall fixings. / 6 und 7 OH: Regal mit Wandbefestigung Winkelstücke zur Befestigung im Lieferumfang enthalten.
	Bracing module required or cabinet in the bottom part of a shelving unit - in the bottom half; examples: / Verstärkungsmodul oder Schrank im unteren Teil des Regals erforderlich – in der unteren Hälfte; Beispiele:
	a. In 6 and 7 OH shelving units, bracing module or cabinet in the first, second or third space from the bottom. / Bei den Regalen 6 und 7 OH, Verstärkungsmodul oder Schrank im ersten, zweiten oder dritten Fach von unten.
	b. 5 OH - bracing module or cabinet in the first or second space from the bottom. / 5 OH – Verstärkungsmodul oder Schrank im ersten oder zweiten Fach von unten.
	c. Exception: In 2 OH shelving unit – it can be in the first or second space. / Ausnahme: Regal 2 OH – Im ersten oder zweiten Fach einsetzbar.
	In spaces of width of 2 and 3 S (modular ones) the use of boxes and/or shelf support is recommended to stop shelves from sagging. / In Fächern der Breite 2 und 3S (modular) wird der Einsatz von Boxen oder Stützen empfohlen, um ein Durchbiegen zu verhindern.

COLLECTION ELEMENTS / ELEMENTE DER KOLLEKTION

MOBILE SHELVING UNITS / ROLLREGALE

DESCRIPTION / BESCHREIBUNG	<p>Mobile shelving units are ready-made furniture, they do not require configuring single elements. Available in 2 and 3S widths and in the heights from 1 to 5 OH. They consist of shelves, frames and back built on the basis the elements of Stepps shelving units. The metal structure on wheels is the base. / Die Rollregale sind Fertigmöbel und werden nicht aus einzelnen Elementen zusammengestellt. Sie sind in den Breiten 2 und 3 S sowie in den Höhen 1 bis 5 OH erhältlich. Basierend auf den Elementen der Regalserie Stepps setzen sie sich aus Regalböden, Rahmen und Rückwänden zusammen. auf einem Metall-Grundgestell mit Rollen.</p> <p>In the empty spaces between ladders standard shelves may be added. / In die Sprossen der Seitenteile lassen sich Standardregalböden einlegen.</p>		
DESIGN / AUSFÜHRUNG			
BOTTOM AND TOP PANEL, SHELF / BODEN- UND DECKPLATTE, REGALBODEN	<p>18 mm melamine chipboard, taped with 2 mm thick edge / Melaminbeschichtete Spanplatte 18 mm, geklebter Rand, Dicke 2 mm</p>	<p>18 mm chipboard, taped with natural veneer, 2 mm rim edge. / Natur-Unterfurnier 2 mm</p>	
	<p>Fastening to ladders by means of eccentric connectors. / Montage an Seitenteile mittels exzentrischer Verbindungsstücke.</p>		
BACK/ RÜCKSEITE	<p>18 mm melamine chipboard, taped with 2 mm thick edge / Melaminbeschichtete Spanplatte 18 mm, geklebter Rand, Dicke 2 mm</p>	<p>18mm chipboard, taped with natural veneer, 2 mm rim edge. / Spanplatte 18 mm, beklebt mit Naturfurnier, Rand mit Unterfurnier 2 mm</p>	<p>Back: upholstered panel rear mounted/ Rückseite: Polsterplattehinten montiert</p>
LADDERS / SEITENTEILE	<p>Steel frame, powder-coated with cross-section of 18x18 mm. Standard external frame for Balma Stepps – at each level there are holes from the inside to assemble shelves. / Stahlprofil, pulverbeschichtet, 18 x 18 mm Standard-Außenprofil für Balma Stepps – vorgebohrte Löcher auf jeder Ebene zur Befestigung der Regalböden</p>		
RAILING / GARDEROBENSTANGE	<p>In mobile shelving units of heights: 3, 4 and 5 OH a railing fastened to the top panel may be selected. The railing is metal, always in the colour of the ladders, made from steel profile of the diameter of 30 mm. There are special holes in the top panel to fasten the railing. / Zu den Rollregalen in den Höhen 3, 4 und 5 OH ist optional eine Garderobenstange zur Montage an der Deckplatte erhältlich. Die Garderobenstange hat immer die Farbe der Seitenteile und ist aus einem 30-mm-Metallrundprofil gefertigt. Zur Befestigung der optional erhältlichen Garderobenstange ist die Deckplatte mit entsprechenden Bohrungen versehen.</p>		
BASE WITH WHEELS / GRUNDGESTELL MIT ROLLEN	<p>Base on wheels; metal frame powder painted, diameter of wheels 75 mm, ball bearings, black PU thread, for hard and soft surfaces – universal, light colour or black. In the set there are 2 bearings with brake and 2 bearings with no brake. / Grundgestell auf Rollen; pulverbeschichtetes Metallprofil, Rollendurchmesser 75 mm, Kugellager, schwarze Universal-Laufläche aus PU für harte und weiche Untergründe, Farbe hell oder dunkel. Im Lieferumfang sind je 2 Rollen mit und 2 ohne Bremse enthalten.</p>		
PACKAGING / VERPACKUNG	<p>Shipping in disassembled condition. / Lieferung erfolgt nicht montiert.</p>		
OTHER INFORMATION / ZUSATZINFORMATIONEN	<p>All frames and shelves in one shelving unit are of the same colour. / Sämtliche Rahmen und Regalböden eines Regals haben dieselbe Farbe. NOTE: the tray is not galvanised, in case of high humidity, rust may appear. / HINWEIS: Da die Wanne nicht verzinkt ist, lässt sich bei hoher Feuchtigkeit Rostbildung nicht ausschließen.</p>		

TROLLEY / ROLLWAGEN

DESCRIPTION / BESCHREIBUNG	<p>Trolley is a ready-made piece of furniture, does not require configuring single elements. Available in one size. / Die Rollwagen sind Fertigmöbel und werden nicht aus einzelnen Elementen zusammengestellt. Sie sind nur in einer Einheitsgröße erhältlich.</p>		
FINISHING / AUSFÜHRUNG	<p>Steel frame, powder coated with cross-section of 18x18 mm. / Stahlprofil, pulverbeschichtet, 18x18 mm</p>	<p>18mm melamine chipboard, taped with 2mm thick edge. / Melaminbeschichtete Spanplatte 18 mm, geklebter Rand, Dicke 2 mm</p>	<p>18mm chipboard, taped with natural veneer, 2 mm rim edge. / Spanplatte 18 mm, beklebt mit Naturfurnier, Rand mit Unterfurnier 2 mm</p>
BASE WITH WHEELS / GRUNDGESTELL MIT ROLLEN	<p>Base on wheels; metal frame powder painted, diameter of wheels 65 mm, ball bearings, black PU thread, for hard and soft surfaces – universal, light colour or black. In one set there are 2 bearings with brake and 2 bearings with no brake. / Grundgestell auf Rollen; pulverbeschichtetes Metallprofil, Rollendurchmesser 65 mm, Kugellager, schwarze Universal-Laufläche aus PU für harte und weiche Untergründe, Farbe hell oder dunkel. Im Lieferumfang sind je 2 Rollen mit und 2 ohne Bremse enthalten.</p>		
PACKAGING / VERPACKUNG	<p>Shipping in assembled condition. / Lieferung erfolgt montiert.</p>		
OTHER INFORMATION / ZUSATZINFORMATIONEN	<p>As an additional option – thermoformed, transparent plastic trays. / Optional zusätzlich thermogeformte, transparente Kunststofftablets.</p>		

COLLECTION ELEMENTS / ELEMENTE DER KOLLEKTION

BUILT-IN DESKS / EINBAUSCHREIBTISCH			
DESCRIPTION / BESCHREIBUNG	Desk module 3S wide, to be arranged between shelving units on both sides. Available in two heights: 2 and 3 OH. Can be used as an element of a taller shelving unit. On both sides of the desk there should be shelving units with shelves, not ladder only. / Schreibtischmodul der Breite 3 S zum beidseitigen Einbau zwischen den Regalen. In 2 Höhenvarianten erhältlich: 2 und 3 OH. Als Element bei höheren Regalen einsetzbar. Auf beiden Seiten des Schreibtisches müssen sich zwingend Regale mit eingesetzten Regalböden befinden; unbelegte Sprossen sind nicht möglich.		
FINISHING / AUSFÜHRUNG	18mm melamine chipboard, taped with 2mm thick edge / Melaminbeschichtete Spanplatte 18 mm, geklebter Rand, Dicke 2 mm	18mm chipboard, taped with natural veneer, 2 mm rim edge. / Spanplatte 18 mm, beklebt mit Naturfurnier, Rand mit Unterfurnier 2 mm	
ADDITIONAL EQUIPMENT / ZUSATZAUSSTATTUNG	R3-201 desks	R3-201 and R3-202 desks	
	Upholstered panel mounted on the wall from the desk. Available in R3-201 desks. / Stoffpaneel auf Trennwand schreibtischseitig. Erhältlich für den Schreibtisch R3-201.	Slat: metal hanging slat fastened to the wall with no upholstery. Powder painted. Available in R3-201 and R3-202 desks. / Leiste: Metallhängeleiste montiert an Trennwand ohne Stoffbezug. Pulverbeschichtet. Optional für beide Schreibtischvarianten erhältlich: R3-201 und R3-202.	USB charger mounted on the desktop, in the right-hand corner. R3-201 and R3-202 desks. / USB-Ladestation in der rechten Ecke der Arbeitsplatte. Optional für beide Schreibtischvarianten erhältlich: R3-201 und R3-202.
	Lighting: installed under the shelf above the desk, LED light of 4000K, with dimmer. Available in R3-201 desks. / Beleuchtung: über dem Regalboden, LED-Leuchtmittel (4000 K) mit Dimmer. Erhältlich für den Schreibtisch R3-201.		
NOTE: / HINWEIS:	In the R3-201 desk with lighting, wiring routing is visible in the rear wall on the outside. This should be taken into account in the arrangement of the room. / Beim R3-201-Pult mit Beleuchtung ist die Verkabelung außen in der Rückwand sichtbar. Dies sollte bei der Raumaufteilung berücksichtigt werden.		
PACKAGING / VERPACKUNG	Shipping in disassembled condition. Only R3-201 desk with lighting is delivered assembled. / Lieferung erfolgt nicht montiert. Nur der Schreibtisch mit Leuchtmittel R3-201 wird montiert geliefert.		
OTHER INFORMATION / ZUSATZINFORMATIONEN	Shelving unit with a desk should be mounted on the wall with R3-171 anglers. / Die Wandbefestigung des Schreibtischregals erfolgt über die Winkelstücke R3-171.		

COLLECTION ELEMENTS / ELEMENTE DER KOLLEKTION

SINGLE DESKS / EINZELSCHREIBTISCHE			
DESCRIPTION / BESCHREIBUNG	Single and double desks supported on a shelving unit on one side / Einzel- und Doppelschreibtische, auf der einen Seite auf einem Regal, auf der anderen Seite auf einer Kufe gestützt		
FINISHING / AUSFÜHRUNG	MFC 18 mm, 2mm thick rim / Melaminharzbeschichtete Spanplatte 18 mm mit 2mm Umleimer	18 mm chipboard, covered with natural veneer, 2mm thick rim / 18 mm Spanplatte, beschichtet mit unbehandeltem Furnier, 2 mm Umleimer	
CONSTRUCTION / KONSTRUKTION	The desk consists of a top, one end of which is a shelf in the shelving unit, and a vertical panel on one side and an "L" -shaped structural module mounted on the side of the shelving unit. / Der Schreibtisch besteht aus einer Platte, deren ein Ende ein Regalbrett ist, sowie einer vertikalen Platte auf einer Seite und einem L-förmigen Konstruktionsmodul, das auf der Regalseite montiert ist.	The "L" building module can be replaced with a cabinet that can be opened from the opposite side. / Das "L"-Konstruktionsmodul kann durch einen Schrank mit der Öffnung von der gegenüberliegenden Seite ersetzt werden.	All elements of the desk are of the same material, optionally you can choose other colors of the top, panel and "L" module, but using the same technology. / Alle Schreibtischelemente werden aus dem gleichen Material ausgeführt, optional können Sie andere Farben der Platte und des Paneels sowie des "L"-Moduls wählen, aber im Rahmen der gleichen Technologie.
DESKTOP ACCESSORIES / ZUBEHÖR		Scalloped edges of 40 and 60mm in MFC desktops. Not possible in natural veneer finishing. 29 EUR per each desktop. / Melaminplatten – Möglichkeit einer Scalop-Auswahl von 40 und 60 mm. Bei Furnierplatten ist es nicht möglich, einen Skalop-Ausschnitt einzusetzen. Aufpreis: 29 EUR pro Tischplatte.	If accessories are selected, the worktops are defined as right and left (example: the right desk has a shelving unit on the right) / Bei der Zubehörauswahl werden die Platten als rechts und links bezeichnet (Beispiel: rechter Schreibtisch hat rechts ein Regal).
FRAME / GESTELL	Steel frame, powder-coated with cross-section of 18x18 mm. / Pulverbeschichtetes Stahlprofil mit 18x18 mm Querschnitt.	Under the top, there is a frame made of a powder coated metal profile. / Unter der Platte befindet sich ein Rahmen aus pulverbeschichtetem Stahlprofil	Knobs painted in the color of the frame are mounted under the desk top, from the frame side. 2 pcs - one on each side of a single or double desk. / Unter der Schreibtischplatte, an der Gestellseite werden Knöpfe montiert, die in der Farbe des Gestells lackiert sind. 2 Stück - eine auf jeder Seite eines Einzel- oder Doppelschreibtisches.
OTHER INFORMATION / HINWEIS	Double desks always have a 18mm gap between the tops. / Doppelschreibtische haben immer einen Abstand von 18 mm zwischen den Tischplatten. The frame under the desk top must always be screwed to the „L“ module or the cabinet. / Der Rahmen unter der Schreibtischplatte muss immer mit dem „L“-Modul oder Schrank verschraubt werden.		
SCREENS / TRENNWÄNDE			
PANEL / PANEEL	thickness 18 mm. 2 versions: for single and double desks. / Die Trennwände sind 18 mm dick. In zwei Ausführungen: für Einzel- oder Doppelschreibtische.		
FINISHING / AUSFÜHRUNG	MFC 18 mm, 2mm thick rim. Horizontal grain. / Melaminharzbeschichtete Spanplatte 18 mm mit 2mm Umleimer. Horizontale Maserung	Two-sided upholstered. Plate construction, covered with 4mm foam and upholstery. / Auf beiden Seiten gepolstert. Plattenkonstruktion, beschichtet mit 4 mm Schaumstoff und Polsterung.	
MOUNTING / BEFESTIGUNG	Metal, powder coated. Adapted to be mounted on Balma STEPPS desks perpendicular to the front of the desk or between desks. / Metall, pulverbeschichtet. Angepasst für die Montage an den Schreibtischen Balma STEPPS an der Vorderseite des Schreibtisches oder zwischen den Schreibtischen.		
ACCESSORIES / ZUBEHÖR	Option: suspension slat, metal powder-coated, the same color as the screen fixings. In screens for double desks both sides are the same - either with screen or without. / Zur Auswahl mit Aufhängeleiste oder pulverbeschichtetem Metall, immer in der gleichen Farbe wie die Befestigung. Bei Trennwänden für Doppelschreibtische sind beide Seiten gleich - sowohl mit als auch ohne Aufhängeschiene.		

COLLECTION ELEMENTS / ELEMENTE DER KOLLEKTION

DESKS WITH SREENS / AKUSTISCHE STÄNDE

DESCRIPTION / BESCHREIBUNG	Single and double desks, supported on one side on a shelving unit, always with upholstered screens: front / inter-desk and side. / Einzel- und Doppelschreibtische, auf der einen Seite auf einem Regal gestützt, immer mit Polstertrennwänden: frontal / zwischen Schreibtischen und Seitenwänden.		
FINISHING / AUSFÜHRUNG	Perpendicular single and double desk - as above. / Einzel- und Doppelschreibtisch - wie oben	Front / inter-desk wall - like desk screens. / Frontale Trennwand / zwischen Schreibtischen - wie Schreibtischtrennwände	The side screen is a panel upholstered on both sides in a metal frame, thickness 18mm. You can choose different colors for the inside (desk side) and outside. / Die Seitenwand ist ein beidseitig gepolstertes Paneel in einem Metallrahmen, 18 mm dick. Sie können verschiedene Farben für die Innen- (von der Schreibtischseite) und die Außenseite wählen.
OTHER INFORMATION / HINWEIS	Knobs are not available in desks with screens. / In den Schreibtischen der akustischen Ständen werden keine Knöpfe unter der Tischplatte montiert		

HIGH TABLES SUPPORTED ON SHELVES / HOHE, REGALEINGEBAUTE TISCHE

DESCRIPTION / BESCHREIBUNG	High tables for meetings, supported on one side on a rack and on the other on a skid. / Hohe Konferenztische, auf der einen Seite auf einem Regal, auf der anderen Seite auf einer Kufe gestützt		
FINISHING / AUSFÜHRUNG	MFC 18 mm, 2mm thick rim / Melaminharzbeschichtete Spanplatte 18 mm mit 2mm Umleimer	18 mm chipboard, covered with natural veneer, 2mm thick rim / 18 mm Spanplatte, beschichtet mit unbehandeltem Furnier, 2 mm Umleimer	
	The table consists of a table top, one end of which is a shelf in the rack, and a vertical panel on one side and an "F" -shaped module mounted on the side of the rack. Under the top, there is a double blende which strengthens the structure of the table. A mediaport and a cable duct can be used in the space between the panels. / Der Tisch besteht aus einer Tischplatte, die an einem Ende als ein Regalbrett dient und einem F-förmigen Konstruktionsmodul, das an der Regalseite montiert wird. Unter der Platte befindet sich eine Doppelblende, die die Tischstruktur verstärkt. Im Zwischenraum der Paneele können ein Mediaport und ein Kabelkanal eingesetzt werden.	The "F"-shaped module can be replaced with a cabinet that can be opened from the opposite side. / Das "F"-Konstruktionsmodul kann durch einen Schrank mit der Öffnung von der gegenüberliegenden Seite ersetzt werden.	All the elements of the table are made of the same material, optionally you can choose other colors of the top, the panel and the "F" module and the panels under the top, but using the same technology. / Alle Tischelemente werden aus dem gleichen Material ausgeführt, optional können Sie andere Farben der Platte und des Paneels sowie des "F"-Moduls wählen, aber im Rahmen der gleichen Technologie.
ACCESSORIES / ZUBEHÖR		Knobs of 2 pcs - always in the color of the frame / Knöpfe jeweils 2 Stück - immer in der Gestellfarbe	Railing available on tables with a depth of 3S. / In den Tischen mit einer Tiefe von 3S lässt sich ein Relling installieren

COLLECTION ELEMENTS / ELEMENTE DER KOLLEKTION

HIGH TABLES WITH SCREEN / HOHE TISCHE MIT EINEM 6-OH-PANEEL

DESCRIPTION / BESCHREIBUNG	High meeting tables, supported on one side on a skid and on the other on a screen.. The screen is always the same size. / Hohe Konferenztische, auf der einen Seite auf einer Kufe, auf der anderen Seite auf einem Paneel gestützt. Das Panel hat immer die gleiche Abmessung.		
FINISHING / AUSFÜHRUNG	Internal rack made of steel profiles. / Das Innengestell aus Stahlprofilen ausgeführt	Side slats made of MDF lacquered structure / Seitenleisten aus MDF-lackierten Struktur ausgeführt	
	Internal and external screen panels - to choose from: / Innen- und Außenpaneele – zur Auswahl:		
	MFC 12 mm, 2 mm thick rim / Melaminharzbeschichtete Spanplatte 12 mm mit 2mm Umleimer	12 mm chipboard, covered with natural veneer, 2 mm thick rim / 12 mm Spanplatte, beschichtet mit unbehandeltem Furnier, 2 mm Umleimer	Upholstered panel, MDF board, covered with 4mm foam and upholstered. / Gepolstertes Paneel, MDF-Platte, beschichtet mit 4 mm Schaumstoff und Polsterung.
ACCESSORIES / ZUBEHÖR	TV holder (without adjustment, TV up to 65 inches, weight <68 kg). When this option is selected, a black 80mm cable port will be installed in the panel next to the handle. / TV-Halterung (ohne Regelung, TV bis zu 65", Gewicht < 68kg). Wenn diese Option ausgewählt wird, wird in dem Paneel neben der Halterung ein schwarzer Kabeldurchlass von fi 80 mm installiert.	Option: mediaport in the middle (according to the mediaport pricelist) / Optional: Mediaport in der Mitte (gem. Mediaports-Preisliste)	Below the table top there is an inspection hole for leading cables to the media panel. / Unter der Tischplatte befindet sich ein Revisionsloch für die Kabelführung zum Mediaport.
OTHER INFORMATION / HINWEIS	In the outer panel, in the lower part, a cable port of 80 mm diameter can be installed, you can choose from: white, black, silver. / In dem Außenpaneel im unteren Teil kann ein Durchlass von fi 80mm montiert werden, Farbauswahl: weiß, schwarz, silber.		

BOXES

BOXES / BOXEN	Boxes do not require to be fastened to shelving elements, they are ordered separately. Except for the box mounted to 1 OH shelving unit, which can be used for sitting, needs to be screwed to the bottom panel. / Die Boxen müssen nicht an den Regalelementen montiert werden und sind separat zu bestellen. Ausnahme: Box zur Montage im Regal 1 OH, als Sitzgelegenheit nutzbar. diese muss mit der Bodenplatte verschraubt werden.		
FINISHING / AUSFÜHRUNG	12 mm melamine chipboard, taped with 2 mm wide edge / Melaminbeschichtete Spanplatte 12 mm, geklebter Rand, Dicke 2 mm	natural veneer width 12 mm, rim 2 mm. / Naturfurnier, Dicke 12 mm, Unterfurnier 2 mm.	MDF lacquer width 12 mm / MDF lackiert mit Struktur, Dicke 12 mm
BOX VARIANTS / BOXVARIANTEN	open, width 1S / offen, Breite 1S	with push to open doors, width 1S / mit Türen mit Push to open, Breite 1S	open narrow, width 1/2 S / schmale Öffnung, Breite 1/2 S

REINFORCING MODULE

SHELF SUPPORT / REGALSTÜTZE	An element supporting shelves, prevents shelves from sagging. It can be used as a support for books/folders. / Stützelement für Regalböden, um ein Durchbiegen zu verhindern. Auch als Stütze für Bücher oder Ordner nutzbar.		
FINISHING / AUSFÜHRUNG	melamine chipboard 18 mm, taped with 2 mm wide edge / Melaminbeschichtete Spanplatte 18 mm, geklebter Rand, Dicke 2 mm	natural veneer width 18 mm, rim 2 mm. / Naturfurnier, Dicke 18 mm, Unterfurnier 2 mm.	MDF lacquer width 18 mm / MDF lackiert mit Struktur, Dicke 18 mm

## COLLECTION ELEMENTS / ELEMENTE DER KOLLEKTION

## BEVELED SHELVES / SCHRÄGBÖDEN

DESCRIPTION / BESCHREIBUNG	Elements to be placed between shelves, of the widths of 1, 2 or 3S. Do not require being mounted on the shelves. / Elemente zum Einbau zwischen Regalböden der Breiten 1, 2 und 3 S. Keine Befestigung an den Regalböden erforderlich.	
FINISHING / AUSFÜHRUNG	12mm melamine chipboard, taped with 2mm thick edge, NOTE: not all colours are available / Melaminbeschichtete Spanplatte 12 mm, geklebter Rand, Dicke 2 mm; HINWEIS: Eingeschränkte Farbpalette verfügbar!	12mm lacquered MDF / MDF-Platte 12 mm, lackiert
PACKAGING / VERPACKUNG	Shipping in assembled condition. / Lieferung erfolgt montiert.	

## ACCESSORIES / ZUBEHÖR

DESCRIPTION / BESCHREIBUNG	Metal accessories for hanging on the elements of Balma STEPPS racks with a thickness of 18mm. Powder coated. / 18 mm dickes Metallzubehör zum Aufhängen an Balma STEPPS-Regalelementen. Pulverbeschichtet.
-------------------------------	--

## MIRROR / SPIEGEL

DESCRIPTION / BESCHREIBUNG	Framed mirror behind back panel. To be hung on the ladder or fastened to the shelf. / Spiegel in Rahmen mit Rückpaneel. Zur Einhängung in die Sprossen oder zur Befestigung an den Regalböden.
FINISHING / AUSFÜHRUNG	Frame from powder-painted metal profile, MDF lacquered panel. / Rahmen aus Metallprofil, pulverbeschichtet, lackiertes MDF-Paneel.
PACKAGING / VERPACKUNG	Shipping in assembled condition. / Lieferung erfolgt montiert.

## HANGER PANEL / GARDEROBENPANEEL

DESCRIPTION / BESCHREIBUNG	Hanger panel with knobs – to be assembled between ladders and shelves – designed for 1S/1OH. There are neodymium magnets on the sides which fasten the panel to the ladders. / Garderobenpaneel mit Knäufen – zur Montage zwischen Sprossen und Regalböden – für die Abstände 1 S/1 OH. An den Seiten ist das Paneel mit Neodymmagneten an den Sprossen befestigt.
FINISHING / AUSFÜHRUNG	MDF lacquered panel. Metal knobs powder painted. / MDF-Paneel, lackiert. Metallknäufe, pulverbeschichtet
PACKAGING / VERPACKUNG	Shipping in assembled condition. / Lieferung erfolgt montiert.
OTHER INFORMATION / ZUSATZINFORMATIONEN	Additionally, the panel can be screwed to a shelf or cabinet. The load of the unscrewed panel is 4 kg. The load of the screwed panel is 10 kg. / Zusätzlich lässt sich das Paneel mit den Regalböden oder Schränken verschrauben. Tragfähigkeit des Paneels ohne Verschraubung: 4 kg. Mit Verschraubung: 10 kg.

## STANDING HANGER / GARDEROBENSTÄNDER

DESCRIPTION / BESCHREIBUNG	Hanger / Gestell zum Aufhängen der Garderobe
FINISHING / AUSFÜHRUNG	Metal profiles of square cross-section of 18mm, powder painted. / Quadratische Metallprofile 18 mm, pulverbeschichtet
PACKAGING / VERPACKUNG	Shipping in assembled condition. / Lieferung erfolgt montiert.

**FINISHING / AUSFÜHRUNG**

**REGAL**

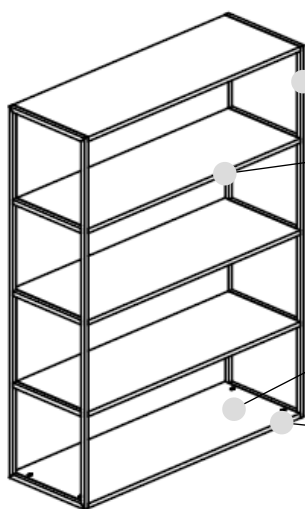

**LADDER / LEITERN**

- steel profile, powder painted / pulverbeschichtet

**SHELF / REGALBÖDEN**

- melamine / Melaminplatte
- natural veneer / Naturfurniere

**BOTTOM PANEL / BODENPLATTE**

- melamine / Melaminplatte
- natural veneer / Naturfurniere

**LEVELLING FEET / AUSGLEICHSFÜSSE**

- plastic, black / schwarzer Kunststoff

**CABINETS / SCHRÄNKE**

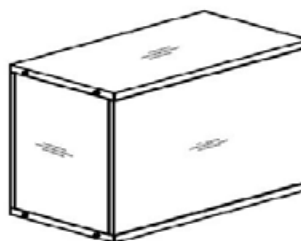

**BODY AND FRONT / KORPUS UND FRONT**

- melamine / Melaminplatte
- natural veneer / Naturfurniere

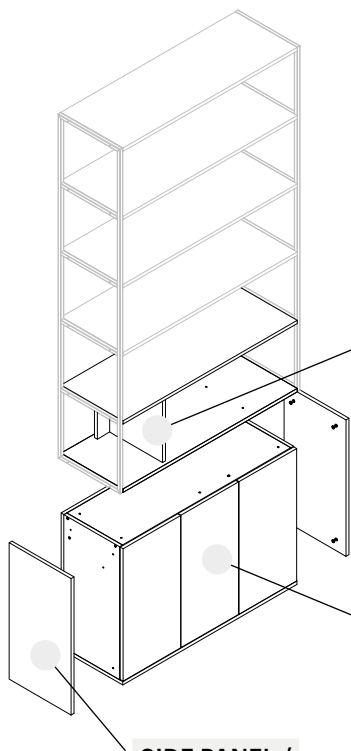

**REINFORCING MODULE / REGALSTÜTZE**

- melamine / Melaminplatte
- natural veneer / Naturfurnier

**BOTTOM CABINETS / UNTERSCHRÄNKE**

- melamine / Melaminplatte
- natural veneer / Naturfurnier

**SIDE PANEL / SEITENPLATTE**

- melamine / Melaminplatte
- natural veneer / Naturfurnier

**FINISHING / AUSFÜHRUNG**

**SLIDING DOORS / SCHIEBETÜREN**

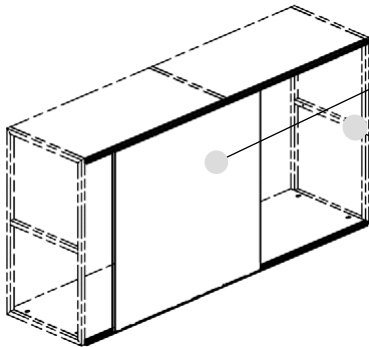

**SLIDING DOOR / SCHIEBETÜR**

- melamine / Melaminplatte
- natural veneer / Naturfurniere
- perforated sheet / Lochblech
- whiteboard

**GLIDES FOR SLIDING DOOR / SCHIEBETÜRSCHIENEN**

- aluminium / Aluminium
- sticker in the colour of: / Aufkleber in der Farbe:
  - aluminium / Aluminium
  - black / Schwarz
  - white / Weiß

**BUILT-IN WARDROBE / EINBAUGARDEROBE**

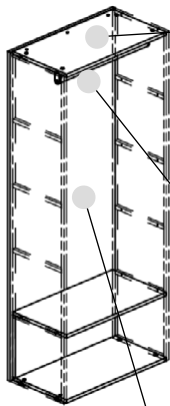

**1. BOTTOM AND TOP PANEL, SHELF / BODEN- UND DECKPLATTE, REGALBODEN**

- melamine chipboard / Spanplatte, melaminbeschichtet
- natural veneer / Naturfurnier

**2. RAILING / GARDEROBENSTANGE**

- metal, powder painted / Stahlprofil pulverbeschichtet

**1. BACK WALL / RÜCKWAND**

- melamine chipboard / Spanplatte, melaminbeschichtet
- natural veneer / Naturfurnier
- upholstery / Stoffe

**PLANT SHELVES / BLUMENREGALELEMENTE**

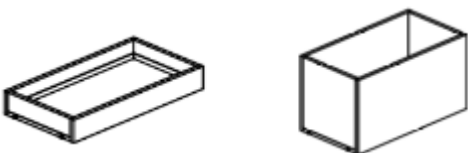

**4. PLANT SHELF / BLUMENREGALELEMENT**

- melamine chipboard / Spanplatte, melaminbeschichtet
- natural veneer / Naturfurnier

**FINISHING / AUSFÜHRUNG**

**MOBILE SHELVING UNITS / ROLLREGALE**

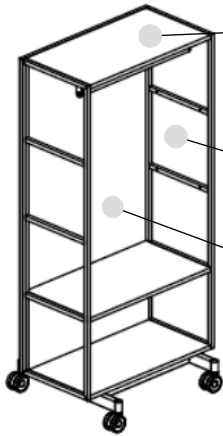

**1. BOTTOM AND TOP PANEL, SHELF / BODEN- UND DECKPLATTE, REGALBODEN**

- melamine chipboard / Spanplatte, melaminbeschichtet
- natural veneer / Naturfurnier

**2. LADDER / SEITENTEIL**

- steel profile, powder painted / Stahlprofil, pulverbeschichtet

**1. BACK WALL / RÜCKWAND**

- melamine chipboard / Spanplatte, melaminbeschichtet
- natural veneer / Naturfurnier
- upholstery / Stoffe

**TROLLEY / ROLLWAGEN**



**3. SHELF / REGALBODEN**

- melamine chipboard / Spanplatte, melaminbeschichtet
- natural veneer / Naturfurnier
- option – a metal tray powder painted / Option – eine Metallschale Pulver lackiert

**2. LADDER / SEITENTEIL**

- steel profile, powder painted / Stahlprofil, pulverbeschichtet

**BUILT-IN DESKS / EINBAUSCHREIBTISCH**

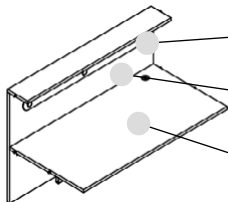

**6. SLAT / LEISTE**

- metal, powder painted / Metall, pulverbeschichtet

**8. UPHOLSTERED PANEL / STOFFPANEEL**

- upholstery / Stoffbezug

**9. DESKTOP, WALL, SHELF / TISCHPLATTE, TRENNWAND, REGALBODEN**

- melamine chipboard / Spanplatte, melaminbeschichtet
- natural veneer / Naturfurnier

**FINISHING / AUSFÜHRUNG**

**SINGLE DESKS / EINZELSCHREIBTISCHE**

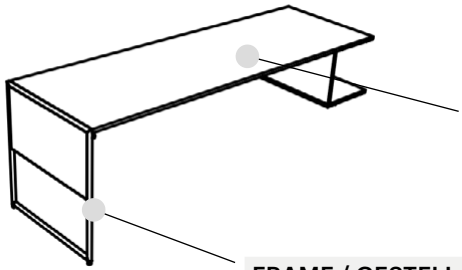

**TABLE TOP AND OTHER BOARD ELEMENTS / TISCHPLATTEN UND PLATTENELEMENTE**

- melamine chipboard / Melaminplatte
- natural veneer / Naturfurnier

**FRAME / GESTELL**

- metal frame, powder-coated / Metall, pulverbeschichtet

**SCREENS / TRENNWÄNDE**

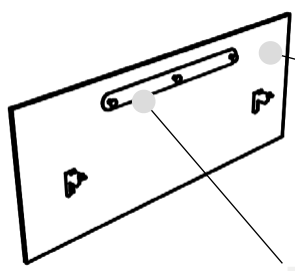

**SCREENS / TRENNWÄNDE**

- upholstery / Polsterung

**SLAT AND FIXINGS / AUFHÄNGELEISTE UND BEFESTIGUNGEN**

- metal, powder-coated / Metall, pulverbeschichtet

**DESKS WITH SCREENS / AKUSTISCHE STÄNDE**

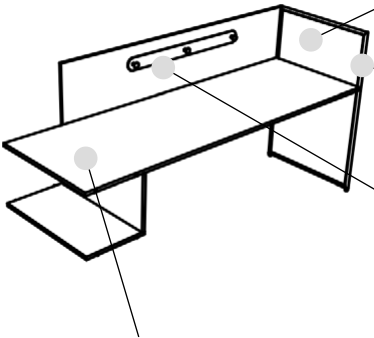

**SCREENS / TRENNWÄNDE**

- upholstery / Polsterung

**FRAME / GESTELL**

- metal frame, powder-coated / Metall, pulverbeschichtet

**SLAT / AUFHÄNGELEISTE**

- metal, powder-coated / Metall, pulverbeschichtet

**TABLE TOP AND OTHER BOARD ELEMENTS / TISCHPLATTEN UND PLATTENELEMENTE**

- melamine chipboard / Melaminplatte
- natural veneer / Naturfurnier

## FINISHING / AUSFÜHRUNG

## HIGH TABLES SUPPORTED ON SHELVES / HOHE, REGALEINGEBAUTE TISCHE

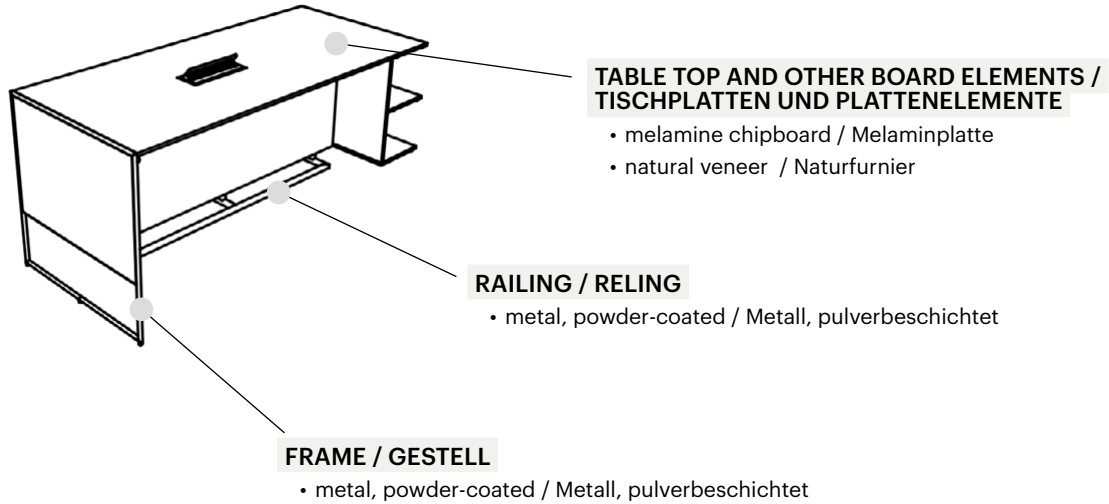

## HIGH TABLES WITH SCREEN / HOHE TISCHE MIT EINEM 6-OH-PANEEL

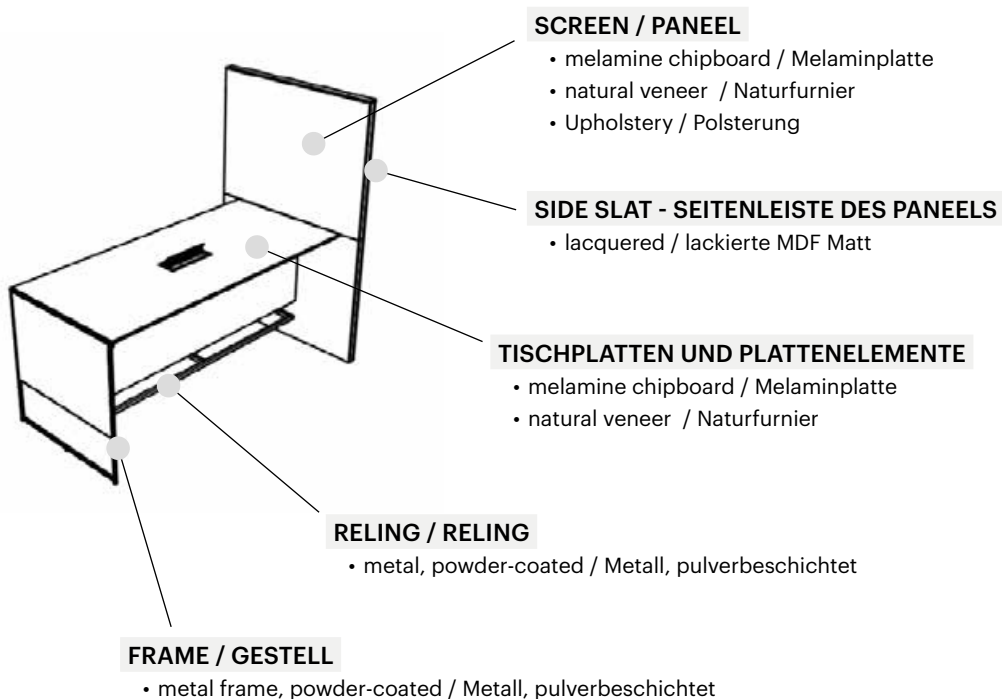

**FINISHING / AUSFÜHRUNG**

**BOXES**

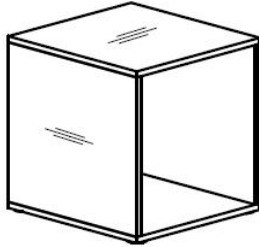

**BEVELED SHELVES / ABGESCHRÄGTE FACHBÖDEN**

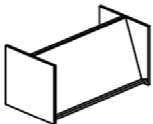

**5. BEVELED SHELF / ABGESCHRÄGTE FACHBÖDEN**

- melamine chipboard / Spanplatte, melaminbeschichtet
- lacquered / lackierte MDF Matt

**BODY / KORPUS**

- melamine / Melaminplatte
- natural veneer / Naturfurniere
- lacquered / lackierte MDF Matt

**MIRROR / SPIEGEL**

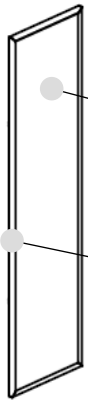

**7. MIRROR / SPIEGEL**

- lacquered MDF (back panel) / lackiertes MDF (Rückwand)

**2. FRAME / RAHMEN**

- powder-painted metal / pulverbeschichtetes Metall

**STANDING HANGER / GARDEROBENSTÄNDER**



**2. LADDER / SEITENTEIL**

- steel profile, powder painted / Stahlprofil
- pulverbeschichtet

**HANGER PANEL / GARDEROBENPANEEL**

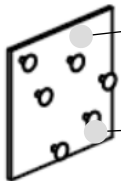

**10. PANEL / PANEEL**

- lacquered / lackierte MDF Matt

**11. KNOBS / KNÄUFE**

- metal, powder painted / Stahlprofil
- pulverbeschichtet

**AVAILABLE COLOURING / FARBEN**

MELAMINE BOARD / MELAMIN

- full colour according to BALMA colouring pattern / alle Farben des Balma Materialmuster

MELAMINE BOARD / MELAMIN 12 MM

- white / Weiss 2700
- deep Grey / Tiefes Grau 1205
- natural Oak / Natureiche 0400
- oak / Eiche 0450
- black / Schwarz 1100
- ocher / Ocker 1650
- sienna / Siena 1950
- Hickory 2320

NATURAL VENEER / NATURFURNIERE

- Group / Gruppe 1
  - natural oak / Eiche Natur 4900M
  - natural walnut / Naturnuss 4100M
- Group / Gruppe 2
  - walnut stained in wenge / Auf Wenge gefärbte Nuss 4147
  - laquered white oak / Weiss lackierte eiche 4949
  - laquered black oak / Eiche schwarz lackiert 4950
  - sand oak / Sand Eiche 4959
  - Mint oak / Minze Eiche 4960
  - Ocher oak / Ocker Eiche 4961
  - Sienna oak / Siena Eiche 4962
- Group / Gruppe 3
  - burgund oak / Eiche 4951
  - tropic oak / Eiche 4952
  - ocean oak / Ozean Eiche 4957
  - corten oak / Eiche 4958

LACQUERED/LACKIERTE MDF MATT

- full colour according to BALMA colouring pattern / alle Farben des Balma Materialmuster

POWDER PAINTED METAL / METALL, PULVERBESCHICHTET

- full colour according to BALMA colouring pattern / alle Farben des Balma Materialmuster

UPHOLSTERY / POLSTER

- full colors according to the Balma pattern book / alle Farben aus dem Balma-Musterbuch

Standard

0 Lars, Mossa, Storm, Terra

WHITEBOARD

- white gloss / Weiss Glänz 3400

**ADDITIONAL CHARGE / AUFPREIS**

	NET PRICE /PREIS in €
SCREEN / TRENNWAND	
• metal slat for screen, price for pcs / Aufhängeleiste für Trennwand, Preis pro Stück	49
HIGH TABLES WITH PANEL 6 OH/ HOHE TISCHE MIT EINEM 6-OH-PANEEL	
• TV holder	42
• railing for tables with a depth of 3S	76
CABINETS / SCHRÄNKE	
• cabinet lock / Schrankschloss	30

**PRICES / PREISE**

**STRAIGHT EXTERNAL LADDERS / GERADE ÄUSSERE LEITERN**

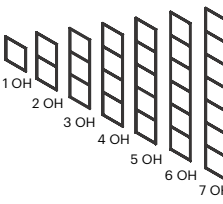
VIEW / ANSICHT	HEIGHT VARIANT	DIMENSIONS (in cm) / ABMESSUNGEN (in cm)			CATA-LOGUE NUMBER / PRODUKT SYMBOL	NET PRICE in EUR / PREIS in €	DESCRIPTION / BESCHREIBUNG
		Width / B	Depth / T	Height / H			
	1 OH	38,1	1,8	38,1	R3-101	55	Straight ladders to construct shelving units. External, with shelf holes only on one side. Ordering 1 pc. / Gerade Leitern für Regale. Die äußeren Leitern sind nur einseitig mit Bohrungen für Regalböden versehen. Stückweise zu bestellen.
	2 OH	38,1	1,8	74,4	R3-102	89	
	3 OH	38,1	1,8	110,7	R3-103	119	
	4 OH	38,1	1,8	147	R3-104	147	
	5 OH	38,1	1,8	183,3	R3-105	176	
	6 OH	38,1	1,8	219,6	R3-106	213	
	7 OH	38,1	1,8	255,9	R3-107	234	

**STRAIGHT MIDDLE LADDERS / GERADE LEITERN**

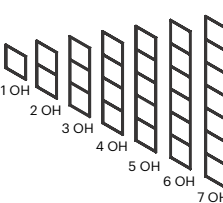
VIEW / ANSICHT	HEIGHT VARIANT	DIMENSIONS (in cm) / ABMESSUNGEN (in cm)			CATA-LOGUE NUMBER / PRODUKT SYMBOL	NET PRICE in EUR / PREIS in €	DESCRIPTION / BESCHREIBUNG
		Width / B	Depth / T	Height / H			
	1 OH	38,1	1,8	38,1	R3-121	55	Straight ladders to construct shelving units. Middle, with shelf holes on both sides. Ordering 1 pc./ Gerade Leitern für Regale. Innere Leitern sind beidseitig Bohrungen versehen. Stückweise zu bestellen.
	2 OH	38,1	1,8	74,4	R3-122	89	
	3 OH	38,1	1,8	110,7	R3-123	119	
	4 OH	38,1	1,8	147	R3-124	147	
	5 OH	38,1	1,8	183,3	R3-125	176	
	6 OH	38,1	1,8	219,6	R3-126	213	
	7 OH	38,1	1,8	255,9	R3-127	234	

**CORNER LADDERS / ECKLEITERN**

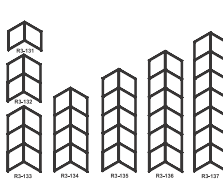
VIEW / ANSICHT	HEIGHT VARIANT	DIMENSIONS (in cm) / ABMESSUNGEN (in cm)			CATA-LOGUE NUMBER / PRODUKT SYMBOL	NET PRICE in EUR / PREIS in €	DESCRIPTION / BESCHREIBUNG
		Width / B	Depth / T	Height / H			
	1 OH	38,1	40	38,1	R3-131	87	Ladders to create 90-degree corners. Right or left to choose from. Ordering 1 pc. / Eckleitern für rechtwinklige Ecken. Rechts oder links zur Auswahl. Stückweise zu bestellen.
	2 OH	38,1	40	74,4	R3-132	129	
	3 OH	38,1	40	110,7	R3-133	192	
	4 OH	38,1	40	147	R3-134	227	
	5 OH	38,1	40	183,3	R3-135	269	
	6 OH	38,1	40	219,6	R3-136	311	
	7 OH	38,1	40	255,9	R3-137	344	

PRICES / PREISE

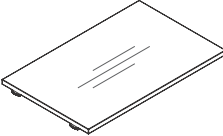
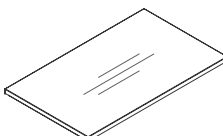
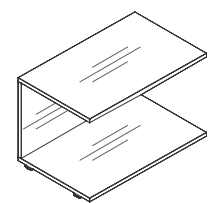
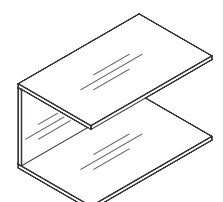
SHELVES / REGALBÖDEN										
VIEW / ANSICHT	WIDTH VARIANT	DIMENSIONS (in cm) / ABMESSUNGEN (in cm)			CATALOGUE NUMBER / PRODUKT SYMBOL	NET PRICE in EUR / PREIS in €				DESCRIPTION / BESCHREIBUNG
		Width / B	Depth / T	Height / H		melamine / Melamin	natural veneer / Naturfurniere			
							Gr. 1	Gr. 2	Gr. 3	
	1 S	34,5	38		R3-151	93	117	128	138	bottom panel for shelving unit, with 4 (1 S) or 6 (2 and 3 S) levelling feet / Bodenplatte für Regal mit 4 (1 S) oder 6 (2 und 3 S) Ausgleichsfüßen
	2 S	70,8	38	1,8	R3-152	109	163	174	184	
	3 S	107,1	38		R3-153	122	218	229	239	
	1 S	34,5	38		R3-154	27	70	81	91	shelf for a shelving unit / Regalboden
	2 S	70,8	38	1,8	R3-155	44	126	137	147	
	3 S	107,1	38		R3-156	60	195	206	216	
	1 S	34,5	38		R3-157	119	214	240	267	module bracing the structure of a shelving unit (MS), with bottom panel, dedicated to bottom space, with levelling feet, fixed to ladders / Modul zur Verstärkung der Regalkonstruktion (MS) mit Bodenplatte für das unterste Fach und Ausgleichsfüßen, zur Befestigung an den Sprossen
	2 S	70,8	38	38	R3-158	164	354	380	407	
	3 S	107,1	38		R3-159	203	508	534	561	
	1 S	34,5	38		R3-160	85	206	232	259	module bracing the structure of a shelving unit (MS), fixed to ladders / Modul zur Verstärkung der Regalkonstruktion (MS), zur Befestigung an den Sprossen
	2 S	70,8	38	38	R3-161	121	373	399	426	
	3 S	107,1	38		R3-162	169	566	592	619	

DEEP SHELVES / TIEFES REGALBÖDEN										
VIEW / ANSICHT	WIDTH VARIANT	DIMENSIONS (in cm) / ABMESSUNGEN (in cm)			CATALOGUE NUMBER / PRODUKT SYMBOL	NET PRICE in EUR / PREIS in €				DESCRIPTION / BESCHREIBUNG
		Width / B	Depth / T	Height / H		melamine / Melamin	natural veneer / Naturfurniere			
							Gr. 1	Gr. 2	Gr. 3	
	1 S	34.5	50	1.8	R3-181	33	70	81	91	deep shelf for shelving unit / tiefes Regal für Regale
	2 S	70.8	50	1.8	R3-182	49	127	138	148	
	3 S	107.1	50	1.8	R3-183	66	195	206	216	

PRICES / PREISE

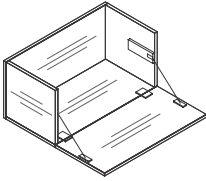
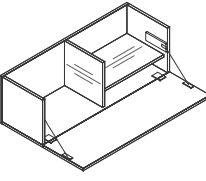
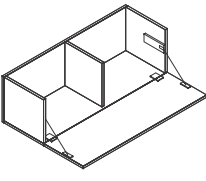
CABINETS / SCHRÄNKE													
VIEW / ANSICHT	HEIGHT VARIANT	DIMENSIONS (in cm) / ABMESSUNGEN (in cm)			CATALOGUE NUMBER / PRODUKT SYMBOL	NET PRICE in EUR / PREIS in €						DESCRIPTION / BESCHREIBUNG	
		Width / B	Depth / T	Height / H		melamine / Melamin	natural veneer / Naturfurniere			body melamine, front natural veneer / Korpus-Melamin; Fronten - Naturfurnier			
							Gr. 1	Gr. 2	Gr. 3	Gr. 1	Gr. 2		Gr. 3
	2 S	70,8	38	34,4	R3-021	447	801	880	959	543	569	595	Horizontal cabinet with a drop down door. Cabinet with no top panel, to be inserted between shelves, screwed to shelves. / Schrank horizontal mit Klapptür. Schrank ohne Deckplatte zur Schraubmontage zwischen den Regalböden.
	3 S	107,1	38	34,4	R3-022	519	1037	1116	1195	611	637	664	Horizontal cabinet with a drop down door. Cabinet with no top panel, to be inserted between shelves, screwed to shelves. With a vertical partition and a shelf. / Schrank horizontal mit Klapptür. Schrank ohne Deckplatte zur Schraubmontage zwischen den Regalböden. Mit Vertikalfach und Regalboden.
	3 S	107,1	38	34,4	R3-023	509	958	1036	1115	602	628	654	Horizontal cabinet with a drop down door / with a vertical partition. Cabinet with no top panel, to be inserted between shelves, screwed to shelves. / Schrank horizontal mit Klapptür und Vertikalfach. Schrank ohne Deckplatte zur Schraubmontage zwischen den Regalböden. Mit Vertikalfach.

**PRICES / PREISE**

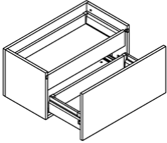
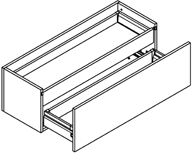

**DRAWERS / SCHUBLADE**

VIEW / ANSICHT	HEIGHT VARIANT	DIMENSIONS (in cm) / ABMESSUNGEN (in cm)			CATALOGUE NUMBER / PRODUKT SYMBOL	NET PRICE in EUR / PREIS in €						DESCRIPTION / BESCHREIBUNG	
		Width / B	Depth / T	Height / H		melamine / Melamin	natural veneer / Naturfurniere			body melamine, front natural veneer / Korpus- Melamin; Fronten - Naturfurnier			
							Gr. 1	Gr. 2	Gr. 3	Gr. 1	Gr. 2		Gr. 3
	2 S	70,8	38	34,4	R3-024	486	865	944	1 023	580	606	632	2 S wide cabinet with 2 drawers. To be inserted between shelves.
	3 S	107,1	38	34,4	R3-025	528	992	1 071	1 150	620	646	672	3 S wide cabinet with 2 drawers. To be inserted between shelves.

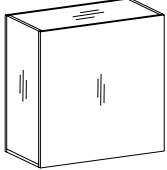
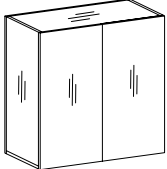
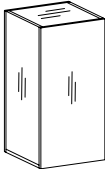
**VERTICAL CABINET WITH DOOR/1-SHELF / SCHRANK VERTIKAL MIT TÜREN / 1 REGALBODEN**

VIEW / ANSICHT	HEIGHT VARIANT	DIMENSIONS (in cm) / ABMESSUNGEN (in cm)			CATALOGUE NUMBER / PRODUKT SYMBOL	NET PRICE in EUR / PREIS in €						DESCRIPTION / BESCHREIBUNG	
		Width / B	Depth / T	Height / H		melamine / Melamin	natural veneer / Naturfurniere			body melamine, front natural veneer / Korpus- Melamin; Fronten - Naturfurnier			
							Gr. 1	Gr. 2	Gr. 3	Gr. 1	Gr. 2		Gr. 3
	2 S	70,8	38	70,7	R3-031	231	718	797	876	376	402	428	Cabinet of height of 2 OH, 2 modules (2S) wide, to be inserted between shelves, fastened to ladders. Right or left door - optional. Direction of the front grains - horizontal or vertical. / Schrank in der Höhe 2 OH, Breite 2 Module (2S), zur Montage zwischen den Regalböden an die Eckleitern. Tür rechts oder links optional. Maserungsverlauf - horizontal bzw. Vertikal.
	2S	70,8	38	70,7	R3-801	256	790	868	947	413	439	465	Cabinet of height of 2 OH, 2 modules (2S) wide, to be inserted between shelves, fastened to the ladders. Door right or left - optional. Direction of the front grains - horizontal or vertical. / Schrank in der Höhe 2 OH, Breite 2 Module (2S), zur Montage zwischen den Regalböden an die Eckleitern. Tür rechts oder links optional. Maserungsverlauf - horizontal bzw. Vertikal.
	1 S	34,5	38	70,7	R3-032	189	681	760	839	296	322	349	Cabinet of height of 2 OH, 1 module (1S) wide, to be inserted between shelves, fastened to the ladders. Door right or left - optional. Direction of the front grains - horizontal or vertical. / Schrank in der Höhe 2 OH, Breite 1 Modul (1S), zur Montage zwischen den Regalböden an die Eckleitern. Tür rechts oder links optional. Maserungsverlauf - horizontal bzw. Vertikal.

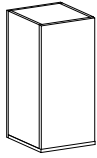
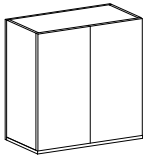
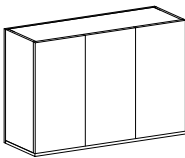
**PRICES / PREISE**

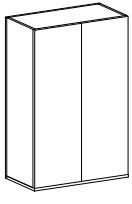
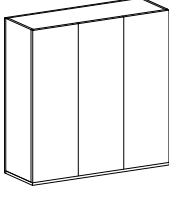
BOTTOM CABINETS / UNTERSCHRÄNKE													
VIEW / ANSICHT	WIDTH VARIANT	DIMENSIONS (in cm) / ABMESSUNGEN (in cm)			CATALOGUE NUMBER / PRODUKTSYMBOL	NET PRICE in EUR / NETTOPREIS in €						DESCRIPTION / BESCHREIBUNG	
		WIDTH/ BREITE	DEPTH/ TIEFE	HEIGHT /HOHE		MFC / melamine	natural veneer / Naturfurnier			body / Korpus: MFC / melamin front: natural veneer / Naturfurnier			
							Gr. 1	Gr. 2	Gr. 3	Gr. 1	Gr. 2		Gr. 3
	1S	34,4			R3-033	183	685	763	842	358	384	411	20H
	2S	70,7	38,1	73,3	R3-034	257	902	981	1 059	541	567	593	
	3S	107			R3-035	366	1 285	1 364	1 443	767	793	819	
	1S	34,4			R3-036	225	840	919	998	431	457	483	30H
	2S	70,7	38,1	109,6	R3-037	315	1 113	1 192	1 271	657	684	710	
	3S	107			R3-038	428	1 613	1 692	1 770	932	959	985	

**PRICES / PREISE**

**REINFORCING MODULE / REGALSTÜTZE**

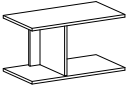
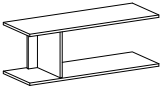
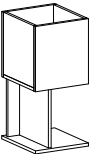
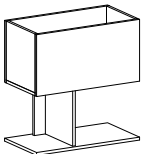
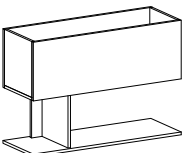
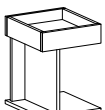
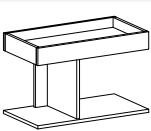
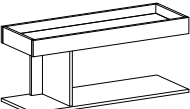
VIEW / ANSICHT	WIDTH VARIANT	DIMENSIONS (in cm) / ABMESSUNGEN (in cm)			CATALOGUE NUMBER / PRODUKTSYMBOL	NET PRICE in EUR / NETTOPREIS in €			DESCRIPTION / BESCHREIBUNG	
		WIDTH / BREITE	DEPTH / TIEFE	HEIGHT / HÖHE		melamine / Melamin	natural veneer / Naturfurnier			
							Gr. 1	Gr. 2		Gr. 3
	1S	34,5			R3-815	75	302	381	460	1 OH
	2S	70,8	38,1	38,1	R3-816	87	343	422	501	
	3S	107,1			R3-817	100	688	767	845	
	1S	34,5			R3-818	183	693	772	851	1 OH + plant shelf / Blumentopf 38 cm
	2S	70,8	38,1	74,4	R3-819	216	782	861	940	
	3S	107,1			R3-820	247	1 024	1 103	1 181	
	1S	34,5			R3-821	159	548	627	706	1 OH + plant shelf / Blumentopf 10 cm
	2S	70,8	38,1	48,1	R3-822	181	612	691	770	
	3S	107,1			R3-823	203	804	883	962	

**PRICES / PREISE**

**SIDE PANEL / SEITENPLATTE**

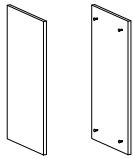
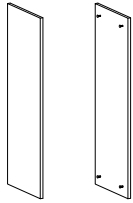
VIEW / ANSICHT	DIMENSIONS (in cm) / ABMESSUNGEN (in cm)			CATALOGUE NUMBER / PRODUKTSYMBOL	NET PRICE in EUR / NETTOPREIS in €			DESCRIPTION / BESCHREIBUNG		
	WIDTH/ BREITE	DEPTH/ TIEFE	HEIGHT /HÖHE		melamine / Melamin	natural veneer / Naturfurniere				
						Gr. 1	Gr. 2		Gr. 3	
	1,8	38,1	72,6	R3-811	36	118	144	170	EXTERNAL / AUSSEN	2OH
				R3-812	34	116	142	168	INTERNAL / INTERN	
	1,8	38,1	109	R3-813	42	140	166	192	EXTERNAL / AUSSEN	3OH
				R3-814	41	138	164	190	INTERNAL / INTERN	

**PRICES / PREISE**

**SLIDING DOORS OF WIDTH OF 2 S / SCHIEBETÜR DER BREITE 2 S**

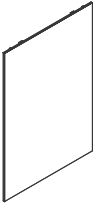
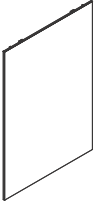
VIEW / ANSICHT	HEIGHT VARIANT	DIMENSIONS (in cm) / ABMESSUNGEN (in cm)			CATALOGUE NUMBER / PRODUKT SYMBOL	NET PRICE in EUR / PREIS in €						REMARKS / DETAILS
		Width / B	Depth / T	Height / H		melamine / Melamin	whiteboard	natural veneer / Naturfurniere			perforated sheet / Lochblech	
								Gr. 1	Gr. 2	Gr. 3		
	1 OH	74,4	1,2	36	R3-041	373		461	513	566	589	1 glide included / 1 Schiene im Satz
						519		607	659	712	735	2 glides included / 2 Schienen im Satz
	2 OH	74,4	1,2	72,3	R3-042	386		496	548	601	647	1 glide included / 1 Schiene im Satz
						532		642	694	747	793	2 glides included / 2 Schienen im Satz
	3 OH	74,4	1,2	108,6	R3-043	391	467	525	579	631	702	1 glide included / 1 Schiene im Satz
						537	613	671	725	777	848	2 glides included / 2 Schienen im Satz
	4 OH	74,4	1,2	144,9	R3-044	408		566	620	672	764	1 glide included / 1 Schiene im Satz
						554		712	766	818	910	2 glides included / 2 Schienen im Satz

**PRICES / PREISE**

**SLIDING DOORS OF WIDTH OF 3 S / SCHIEBETÜR DER BREITE 3 S**

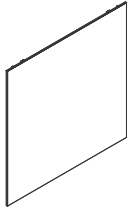
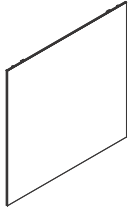
VIEW / ANSICHT	HEIGHT VARIANT	DIMENSIONS (in cm) / ABMESSUNGEN (in cm)			CATALOGUE NUMBER / PRODUKT SYMBOLE	NET PRICE in EUR / PREIS in €					REMARKS / DETAILS	
		Width / B	Depth / T	Height / H		melamine / Melamin	whiteboard	natural veneer / Naturfurniere				perforated sheet / Lochblech
								Gr. 1	Gr. 2	Gr. 3		
	1 OH	110,7	1,2	36	R3-045	382		479	532	584	620	1 glide included / 1 Schiene im Satz
						528		625	678	730	766	2 glides included / 2 Schienen im Satz
	2 OH	110,7	1,2	72,3	R3-046	395		529	582	634	708	1 glide included / 1 Schiene im Satz
						541		675	728	780	854	2 glides included / 2 Schienen im Satz
	3 OH	110,7	1,2	108,6	R3-047	411	539	600	653	705	792	1 glide included / 1 Schiene im Satz
						557	685	746	799	851	938	2 glides included / 2 Schienen im Satz
	4 OH	110,7	1,2	144,9	R3-048	425		649	702	754	776	1 glide included / 1 Schiene im Satz
						571		795	848	900	922	2 glides included / 2 Schienen im Satz

**RUNNING GLIDES FOR SLIDING DOORS / SCHIENEN FÜR SCHIEBETÜREN**

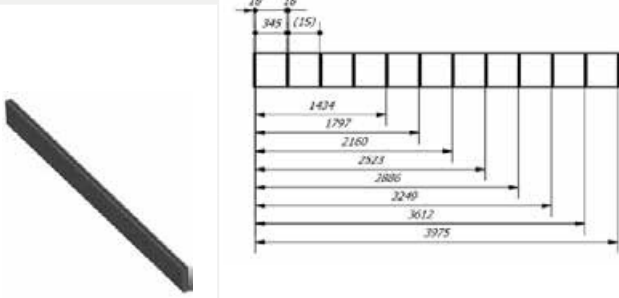
VIEW / ANSICHT	DIMENSIONS / ABMESSUNGEN (in cm)	glide for width of modules	DESCRIPTION / BESCHREIBUNG
	143,4	4 S	Glides for sliding doors, bottom glide and top glide included, ordered as a set together with a sliding door. Fixed on shelves. / Schiebetürschienensatz oben und unten, im Paket mit Schiebetüren zu bestellen. An den Regalböden zu montieren.
	179,7	5 S	
	216	6 S	
	252,3	7 S	
	288,6	8 S	
	324,9	9 S	
	361,2	10 S	
	397,5	11 S	

PRICES / PREISE

BUILT-IN WARDROBE MODULES / MODULE FÜR EINBAU-GARDEROBEN

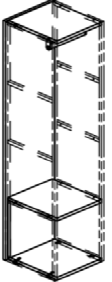
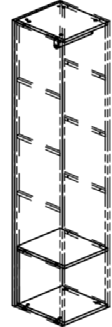
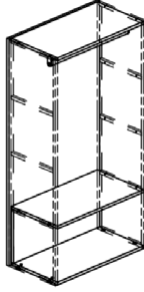
VIEW / ANSICHT	Height variant / Höhenvariante	Dimensions / Abmessungen [cm]			CATALOGUE NUMBER / KATALOGNUMMER	Net price in EUR (excl. VAT) / Nettopreis EUR (exkl. MwSt.)					Description / Beschreibung
		width / Breite	depth / Tiefe	height / Höhe		melamine / Melamin	natural veneer / Naturfurnier			Charges for upholstered panels / Aufpreis für die gepolsterten Paneelen (NET PRICE in EUR / PREIS in €)	
							Gr. 1	Gr. 2	Gr. 3		
	4 OH	34,5	40	147	R3-061	260	733	838	891	99	Wardrobe 1S/4OH – built-in module with back, with railing. Note: ladders need to be ordered separately. / Garderobe 1S/4OH – Modul zum rückseitigen Einbau. Mit Garderobenstange. Hinweis: Seitenteile separat zu bestellen.
	5 OH	34,5	40	183,3	R3-062	275	768	847	926	125	Wardrobe 1S/5OH – built-in module with back, with railing. Note: ladders need to be ordered separately. / Garderobe 1S/5OH – Modul zum rückseitigen Einbau. Mit Garderobenstange. Hinweis: Seitenteile separat zu bestellen.
	4 OH	74,4	40	147	R3-063	350	936	1 015	1 094	208	Wardrobe 2S/4OH – built-in module with back, with railing. Note: ladders need to be ordered separately. / Garderobe 2S/4OH – Modul zum rückseitigen Einbau. Mit Garderobenstange. Hinweis: Seitenteile separat zu bestellen.

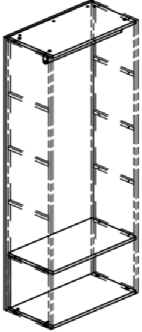
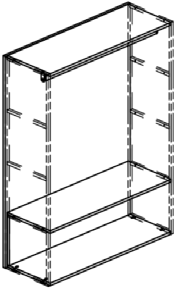
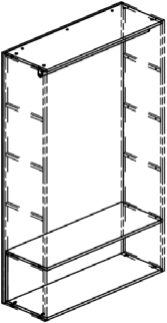

PRICES / PREISE

BUILT-IN WARDROBE MODULES / MODULE FÜR EINBAU-GARDEROBEN

VIEW / ANSICHT	Height variant / Höhenvariante	Dimensions / Abmessungen [cm]			CATALOGUE NUMBER / KATALOGNUMMER	Net price in EUR (excl. VAT) / Nettopreis EUR (exkl. MwSt.)					Description / Beschreibung
		width / Breite	depth / Tiefe	height / Höhe		melamine / Melamin	natural veneer / Naturfurnier			Charges for upholstered panels / Aufpreis für die gepolsterten Paneelen (NET PRICE in EUR / PREIS in €)	
							Gr. 1	Gr. 2	Gr. 3		
	5 OH	74,4	40	183,3	R3-064	378	1 002	1 107	1 212	275	Wardrobe 2S/5OH – built-in module with back, with railing. Note: ladders need to be ordered separately. / Garderobe 2S/5OH – Modul zum rückseitigen Einbau. Mit Garderobengstange. Hinweis: Seitenteile separat zu bestellen.
	4 OH	110,7	40	147	R3-065	412	1 136	1 241	1 346	324	Wardrobe 3S/4OH – built-in module with back, with railing. Note: ladders need to be ordered separately. / Garderobe 3S/4OH – Modul zum rückseitigen Einbau. Mit Garderobengstange. Hinweis: Seitenteile separat zu bestellen.
	5 OH	110,7	40	183,3	R3-066	428	1 192	1 297	1 402	340	Wardrobe 3S/5OH – built-in module with back, with railing. Note: ladders need to be ordered separately. / Garderobe 3S/5OH – Modul zum rückseitigen Einbau. Mit Garderobengstange. Hinweis: Seitenteile separat zu bestellen.

**PRICES / PREISE**

**TALL BUILT-IN PLANT SHELVES / HOHE BLUMENREGAL-EINBAUELEMENTE**

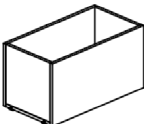
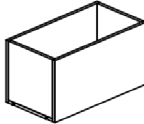
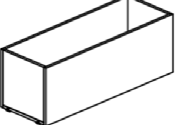
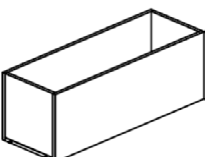

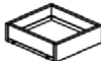
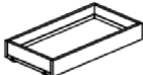
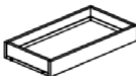
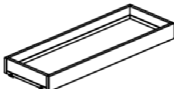
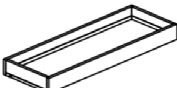

VIEW / ANSICHT	Dimensions / Abmessungen [cm]			CATALOGUE NUMBER / KATALOG-NUMMER	Net price in EUR (excl. VAT) / Nettopreis EUR (exkl. MwSt.)			Description / Beschreibung	
	width / Breite	depth / Tiefe	height / Höhe		melamine / Melamin	natural veneer / Naturfurnier			
						Gr. 1	Gr. 2		Gr. 3
	34,4	38	38,1	<b>R3-071</b>	207	560	613	665	Bottom plant shelf 1S/1OH with levelling feet / Blumenregalelement 1S/1OH unten mit Ausgleichsfüßen
	34,4	38	38,1	<b>R3-072</b>	169	466	519	571	Top plant shelf 1S/1OH / Blumenregalelement 1S/1OH oben
	70,8	38	38,1	<b>R3-073</b>	232	625	678	730	Bottom plant shelf 2S/1OH with levelling feet / Blumenregalelement 2S/1OH unten mit Ausgleichsfüßen
	70,8	38	38,1	<b>R3-074</b>	195	529	582	634	Top plant shelf 2S/1OH / Blumenregalelement 2S/1OH oben
	107,1	38	38,1	<b>R3-075</b>	254	678	731	783	Bottom plant shelf 3S/1OH with levelling feet / Blumenregalelement 3S/1OH unten mit Ausgleichsfüßen
	107,1	38	38,1	<b>R3-076</b>	216	585	638	690	Top plant shelf 3S/1OH / Blumenregalelement 3S/1OH oben

## PRICES / PREISE

## SMALL BUILT-IN PLANT SHELVES / NIEDRIGE BLUMENREGAL-EINBAUELEMENTE



VIEW / ANSICHT	Dimensions / Abmessungen [cm]			CATALOGUE NUMBER / KATALOG- NUMMER	Net price in EUR (excl. VAT) / Nettopreis EUR (exkl. MwSt.)			Description / Beschreibung	
	width / Breite	depth / Tiefe	height / Höhe		melamine / Melamin	natural veneer / Naturfurnier			
						Gr. 1	Gr. 2		Gr. 3
	34,4	38	10	<b>R3-077</b>	206	558	611	663	Small bottom plant shelf 1S/ with levelling feet / Blumenregalelement 1S/niedrig unten mit Ausgleichsfüßen
	34,4	38	10	<b>R3-078</b>	168	462	515	567	Small top plant shelf 1S / Blumenregalelement 1S/niedrig oben
	70,8	38	10	<b>R3-079</b>	224	603	656	708	Small bottom plant shelf 2S/ with levelling feet / Blumenregalelement 2S/niedrig unten mit Ausgleichsfüßen
	70,8	38	10	<b>R3-080</b>	186	508	561	613	Small top plant shelf 2S / Blumenregalelement 2S/niedrig oben
	107,1	38	10	<b>R3-081</b>	239	643	696	748	Small bottom plant shelf 3S/ with levelling feet / Blumenregalelement 3S/niedrig unten mit Ausgleichsfüßen
	107,1	38	10	<b>R3-082</b>	202	548	601	653	Small top plant shelf 3S / Blumenregalelement 3S/niedrig oben

**PRICES / PREISE**

MOBILE SHELVING UNITS / ROLLREGALE											
VIEW / ANSICHT	Height variant / Höhenvariante	Dimensions / Abmessungen [cm]			CATALOGUE NUMBER / KATALOG-NUMMER	Net price in EUR (excl. VAT) / Nettopreis EUR (exkl. MwSt.)					Description / Beschreibung
		width / Breite	depth / Tiefe	height / Höhe		melamine / Melamin	natural veneer / Naturfurnier			Surcharges for upholstered panels / Zuschläge für die gepolsterten Paneelen (NET PRICE in EUR / PREIS in €)	
							Gr. 1	Gr. 2	Gr. 3		
	1 OH	74,4	62,3	51	R3-051	502	757	836	915	51	Mobile shelving unit 2S / Rollregal 2 S
		110,7	62,3	51	R3-052	571	911	990	1 069	75	Mobile shelving unit 3S / Rollregal 3 S
	2 OH	74,4	62,3	87,4	R3-053	630	1 030	1 135	1 240	98	Mobile shelving unit 2S / Rollregal 2 S
		110,7	62,3	87,4	R3-054	726	1 384	1 489	1 594	150	Mobile shelving unit 3S / Rollregal 3 S

PRICES / PREISE

MOBILE SHELVING UNITS / ROLLREGALE

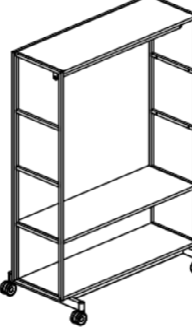
VIEW / ANSICHT	Height variant / Höhenvariante	Dimensions / Abmessungen [cm]			CATALOGUE NUMBER / KATALOGNUMMER	melamine / Melamin	Net price in EUR (excl. VAT) / Nettopreis EUR (exkl. MwSt.)			Surcharges for upholstered panels / Zuschläge für die gepolsterten Paneelen (NET PRICE in EUR / PREIS in €)	Description / Beschreibung
		width / Breite	depth / Tiefe	height / Höhe			natural veneer / Naturfurnier				
							Gr. 1	Gr. 2	Gr. 3		
	3 OH	74,4	62,3	123,7	R3-055	697	1 191	1 296	1 401	150	Mobile shelving unit 2S / Rollregal 2 S
						776	1 269	1 374	1 479		Mobile shelving unit 2S with railing / Garderobe 2 S mit Garderobenstange
	3 OH	110,7	62,3	123,7	R3-056	805	1 345	1 450	1 555	239	Mobile shelving unit 3S / Rollregal 3 S
						883	1 423	1 528	1 633		Mobile shelving unit 3S with railing / Garderobe 3 S mit Garderobenstange
	4 OH	74,4	62,3	160	R3-057	763	1 305	1 410	1 515	209	Mobile shelving unit 2S / Rollregal 2 S
						842	1 383	1 488	1 593		Mobile shelving unit 2S with railing / Garderobe 2 S mit Garderobenstange
	4 OH	110,7	62,3	160	R3-058	885	1 507	1 612	1 717	343	Mobile shelving unit 3S / Rollregal 3 S
						963	1 586	1 691	1 796		Mobile shelving unit 3S with railing / Garderobe 3 S mit Garderobenstange

**PRICES / PREISE**

**MOBILE SHELVING UNITS / ROLLREGALE**

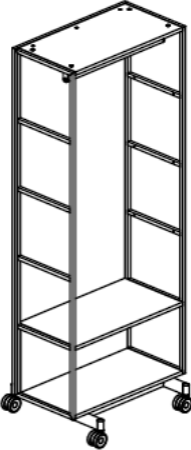
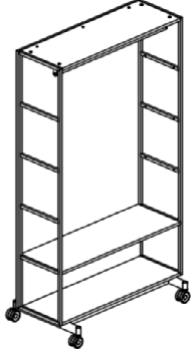
VIEW / ANSICHT	Height variant / Höhenvariante	Dimensions / Abmessungen [cm]			CATALOGUE NUMBER / KATALOG-NUMMER	Net price in EUR (excl. VAT) / Nettopreis EUR (exkl. MwSt.)				Description / Beschreibung	
		width / Breite	depth / Tiefe	height / Höhe		melamine / Melamin	natural veneer / Naturfurnier				Surcharges for upholstered panels / Zuschläge für die gepolsterten Paneelen (NET PRICE in EUR / PREIS in €)
							Gr. 1	Gr. 2	Gr. 3		
	5 OH	74,4	62,3	196,3	R3-059	831	1 413	1 518	1 623	274	Mobile shelving unit 2S with railing / Rollregal 2S
						909	1 491	1 596	1 701		Mobile shelving unit 2S with railing / Garderobe 2S mit Garderobenstange
		110,7	62,3	196,3	R3-060	965	1 603	1 708	1 813	460	Mobile shelving unit 3S / Rollregal 3S
						1 043	1 683	1 788	1 893		Mobile shelving unit 3S with railing / Garderobe 3S mit Garderobenstange



**TROLLEY / ROLLWAGEN**

VIEW / ANSICHT	Height variant / Höhenvariante	Dimensions / Abmessungen [cm]			CATALOGUE NUMBER / KATALOG-NUMMER	Net price in EUR (excl. VAT) / Nettopreis EUR (exkl. MwSt.)				
		width / Breite	depth / Tiefe	height / Höhe		melamine / Melamin	natural veneer / Naturfurnier			
							Gr. 1	Gr. 2	Gr. 3	
	2 S	74,4	38,1	94,2	R3-094	531	1 846	2 004	2 161	

As an additional option – thermoformed, transparent plastic trays / Als zusätzliche Option – thermogeformte, transparente Kunststofftablets.  
31 EUR per 1 piece / Stück

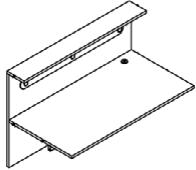
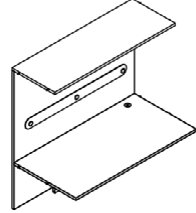
PRICES / PREISE

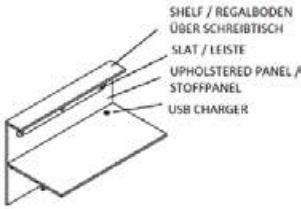
BUILT-IN DESKS / EINBAUSCHREIBTISCH									
VIEW / ANSICHT	Dimensions / Abmessungen [cm]			CATALOGUE NUMBER / KATALOG-NUMMER	Net price in EUR (excl. VAT) / Nettopreis EUR (exkl. MwSt.)			Description / Beschreibung	
	width / Breite	depth / Tiefe	height / Höhe		melamine / Melamin	natural veneer / Naturfurnier			
						Gr. 1	Gr. 2		Gr. 3
	107,1	56,8	72,6	R3-201	256	613	666	718	built-in desk module, with no additions / Schreibtisch-Einbaumodul, ohne Zubehör
	107,1	56,8	108,9	R3-202	312	769	821	874	built-in desk module, with no additions / Schreibtisch-Einbaumodul, ohne Zubehör

ADDITIONS TO STEPPS DESKS / PREISLISTE ZUBEHÖR					
VIEW / ANSICHT	Name / Bezeichnung	Net price in EUR (excl. VAT) / Nettopreis EUR (exkl. MwSt.)		Description / Beschreibung	
		R3-201	R3-202		
	upholstered panel / Stoffpaneel	upholstery / Stoffbezug	-	upholstered panel attached to the wall from the side of the desk / Stoffpaneel auf Trennwand schreibtischseitig montiert	
		27			
	lighting / Leuchtmittel	156	-	two points of light attached from the bottom in the shelf over the desk. Available in R3-201 desks. / zwei Leuchtpunkte unterhalb des Regalbodens über dem Schreibtisch montiert Verfügbar nur für Schreibtisch R3-201	
	slat / Leiste	43		metal slat mounted in the wall from the side of the desk / Metallleiste schreibtischseitig an Trennwand montiert	
	USB charger	72		charger for 2 USB ports. Mounted on the right of the desk. / Ladestation mit zwei USB-Anschlüssen auf rechter Schreibtischseite montiert	
	set of knobs / Knauf-Set	2 pcs./Stck	4 pcs./Stck	a set of metal knobs to screw in the holes of ladders / Knaufsatz zum Anschrauben in die Bohrungen der Seitenteile	
		24	46		

PRICES / PREISE

SINGLE DESKS / EINZELSCHREIBTISCHE

VIEW / ANSICHT	DIMENSIONS (in cm) / ABMESSUNGEN (in cm)			CATALOGUE NUMBER / PRODUKTSYMBOL	NET PRICE in EUR / NETTOPREIS in €			REMARKS / BEMERKUNGEN	price of the minimum melamine set + elements for support * / Preis des minimalen Melamin-Sets + Elemente zur Stütze *	
	WIDTH / BREITE	DEPTH / TIEFE	HEIGHT / HÖHE		melamine / Melamin	natural veneer / Naturfurnier				
						Gr. 1	Gr. 2			Gr. 3
 left or right	220	70,8	75	R3-211	437	861	966	1 071	desktop width182cm / Arbeitsplatte 182 cm breit	710
	200	70,8	75	R3-212	424	840	919	998	desktop width162cm / Arbeitsplatte 162 cm breit	698
	180	70,8	75	R3-213	416	820	899	978	desktop width142cm / Arbeitsplatte 142 cm breit	689
	160	70,8	75	R3-214	406	802	881	960	desktop width122cm / Arbeitsplatte 122 cm breit	679
	140	70,8	75	R3-215	396	782	861	940	desktop width102cm / Arbeitsplatte 102 cm breit	669

\* 1 x desk MFC + 2 x straight ladder R3-102 and 1 x bottom panel MFC R3-152 / \* 1 x Melaminschreibtisch + 2 x gerade Leiter R3-102 und 1 x Bodenplatte Melamin R3-152

SCREENS FOR SINGLE DESKS / TRENNWÄNDE FÜR EINZELSCHREIBTISCHE

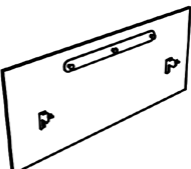
VIEW / ANSICHT	DIMENSIONS (in cm) / ABMESSUNGEN (in cm)			CATA- LOGUE NUMBER	NET PRICE in EUR / NETTOPREIS in €		REMARKS / BEMERKUNGEN
	WIDTH / BREITE	DEPTH / TIEFE	HEIGHT / HÖHE		melamine / Melamin	upholstered screen / Polsterung	
	181,8	1,8	74,4	R3-301	105	421	for desk R3-211 / geeignet für den Schreibtisch RC-211, in einer Breite von 220 cm
	161,8	1,8	74,4	R3-302	101	381	for desk R3-212 / geeignet für den Schreibtisch RC-212, in einer Breite von 200 cm
	141,8	1,8	74,4	R3-303	96	335	for desk R3-213 / geeignet für den Schreibtisch RC-213, in einer Breite von 180 cm
	121,8	1,8	74,4	R3-304	90	288	for desk R3-214 / geeignet für den Schreibtisch RC-214 in einer Breite von 160 cm
	101,8	1,8	74,4	R3-305	85	254	for desk R3-215 / geeignet für den Schreibtisch RC-215, in einer Breite von 140 cm
metal slat, price for pcs / Zubehör: Aufhängeleiste, Preis pro Stück					51		

**PRICES / PREISE**

**DOUBLE DESKS / DOPPELSCHREIBTISCHE**

VIEW / ANSICHT	DIMENSIONS (in cm) / ABMESSUNGEN (in cm)			CATALOGUE NUMBER / PRODUKTSYMBOL	NET PRICE in EUR / NETTOPREIS in €			REMARKS / BEMERKUNGEN	price of the minimum melamine set + elements for support * / Preis des minimalen Melamin-Sets + Elemente zur Stütze *	
	WIDTH / BREITE	DEPTH / TIEFE	HEIGHT / HÖHE		melamine / Melamin	natural veneer / Natur-furnier				
						Gr. 1	Gr. 2			Gr. 3
	220	143,4	75	R3-216	726	1 532	1 742	1 952	desktop width182cm / Arbeitsplatte 182 cm breit	1 188
	200	143,4	75	R3-217	702	1 490	1 647	1 805	desktop width162cm / Arbeitsplatte 162 cm breit	1 164
	180	143,4	75	R3-218	684	1 452	1 610	1 767	desktop width142cm / Arbeitsplatte 142 cm breit	1 146
	160	143,4	75	R3-219	665	1 414	1 572	1 729	desktop width122cm / Arbeitsplatte 122 cm breit	1 127
	140	143,4	75	R3-220	644	1 374	1 532	1 689	desktop width102cm / Arbeitsplatte 102 cm breit	1 106

\* 1 x desk MFC + 2 x straight ladder R3-102, 1 middle ladder R3-122 and 2 x bottom panel MFC R3-152 /  
 \* 1 x Melaminschreibtisch + 2 x gerade Leiter R3-102 , 1 Mittelleiter R3-122 und 2 Bodenplatten Melamin R3-152

**SCREENS FOR DOUBLE DESKS / TRENNWÄNDE FÜR DOPPELSCHREIBTISCHE**

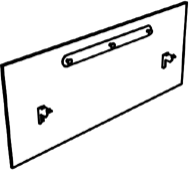
VIEW / ANSICHT	DIMENSIONS (in cm) / ABMESSUNGEN (in cm)			CATALOGUE NUMBER / PRODUKTSYMBOL	NET PRICE in EUR / NETTOPREIS in €		REMARKS / BEMERKUNGEN
	WIDTH / BREITE	DEPTH / TIEFE	HEIGHT / HÖHE		melamine / Melamin	upholstered screen / Polsterung	
	180	1,8	74,4	R3-306	81	421	for desk width 220cm / geeignet für den Schreibtisch in einer Breite von 220 cm
	160	1,8	74,4	R3-307	76	373	for desk width 200cm / geeignet für den Schreibtisch in einer Breite von 200 cm
	140	1,8	74,4	R3-308	72	330	for desk width 180cm / geeignet für den Schreibtisch in einer Breite von 180 cm
	120	1,8	74,4	R3-309	67	286	for desk width 160cm / geeignet für den Schreibtisch in einer Breite von 160 cm
	100	1,8	74,4	R3-310	62	242	for desk width 140cm / geeignet für den Schreibtisch in einer Breite von 140 cm
metal slat, price for pcs / Zubehör: Aufhängeleiste, Preis pro Stück					51		

PRICES / PREISE

SINGLE DESKS WITH UPHOLSTERED SCREENS / AKUSTISCHE STÄNDE  
- EINZELSCHREIBTISCHE MIT GEPOLSTERTEN TRENNWÄNDEN

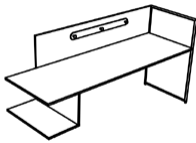
VIEW / ANSICHT	DIMENSIONS (in cm) / ABMESSUNGEN (in cm)			CATA- LOGUE NUMBER / PRO- DUKT- SYMBOL	NET PRICE in EUR / NETTOPREIS in €				REMARKS / BEMERKUNGEN	price of the minimum melamine set + elements for support * / Preis des minimalen Melamin-Sets + Elemente zur Stütze *
	WIDTH/ BREITE	DEPTH/ TIEFE	HEIGHT/ HÖHE		melamine / Melamin	natural veneer / Naturfurnier				
						Gr. 1	Gr. 2	Gr. 3		
	220	72,6	111,4	R3-221	1 155	1 488	1 593	1 698	desktop width 182cm / Arbeitsplatte 182 cm breit	1 428
	200	72,6	111,4	R3-222	1 105	1 428	1 507	1 586	desktop wid- th162cm / Arbeit- splatte 162 cm breit	1 379
	180	72,6	111,4	R3-223	1 048	1 362	1 441	1 519	desktop width 142cm / Arbeitsplatte 142 cm breit	1 322
	160	72,6	111,4	R3-224	990	1 295	1 373	1 452	desktop width 122cm / Arbeitsplatte 122 cm breit	1 264
	140	72,6	111,4	R3-225	948	1 243	1 322	1 401	desktop width 102 cm / Arbeitsplatte 102 cm breit	1 221
* 1 x desk MFC + 2 x straight ladder R3-102 and 1 x bottom panel MFC R3-152 / * 1 x Melaminschreibtisch + 2 x gerade Leiter R3-102 und Bodenplatte Melamin R3-152										
metal slat, price for pcs / Zubehör: Aufhängeleiste, Preis pro Stück					51					

DOUBLE DESKS WITH UPHOLSTERED SCREENS / AKUSTISCHE STÄNDE  
- DOPPELSCHREIBTISCHE MIT GEPOLSTERTEN TRENNWÄNDEN

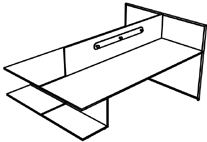
VIEW / ANSICHT	DIMENSIONS (in cm) / ABMESSUNGEN (in cm)			CATA- LOGUE NUMBER / PRO- DUKT- SYMBOL	NET PRICE in EUR / NETTOPREIS in €				REMARKS / BEMERKUNGEN	price of the minimum melamine set + elements for support * / Preis des minimalen Melamin-Sets + Elemente zur Stütze *
	WIDTH/ BREITE	DEPTH/ TIEFE	HEIGHT/ HÖHE		melamine / Melamin	natural veneer / Naturfurnier				
						Gr. 1	Gr. 2	Gr. 3		
	220	143,4	111,4	R3-226	1 803	2 465	2 675	2 885	desktop width 182cm / Arbeitsplatte 182 cm breit	2 265
	200	143,4	111,4	R3-227	1 729	2 374	2 532	2 689	desktop wid- th162cm / Arbeit- splatte 162 cm breit	2 192
	180	143,4	111,4	R3-228	1 668	2 294	2 452	2 609	desktop width 142cm / Arbeitsplatte 142 cm breit	2 130
	160	143,4	111,4	R3-229	1 605	2 212	2 370	2 527	desktop width 122cm / Arbeitsplatte 122 cm breit	2 067
	140	143,4	111,4	R3-230	1 537	2 125	2 283	2 440	desktop width 102 cm / Arbeitsplatte 102 cm breit	2 000
* 1 x desk MFC + 2 x straight ladder R3-102, 1 middle ladder R3-122 and 2 x bottom panel MFC R3-152 / * 1 x Melaminschreibtisch + 2 x gerade Leiter R3-102, 1 Mittelleiter R3-122 und 2 Bodenplatten Melamin R3-152										
metal slat, price for pcs / Zubehör: Aufhängeleiste, Preis pro Stück					51					

PRICES / PREISE

HIGH TABLES SUPPORTED ON SHELVES / HOHE, REGALEINGEBAUTE TISCHE

VIEW / ANSICHT	DIMENSIONS (in cm) / ABMESSUNGEN (in cm)			CATA-LOGUE NUMBER / PRO-DUKT-SYMBOL	NET PRICE in EUR / NETTOPREIS in €			price of the minimum melamine set + elements for support * / Preis des minimalen Melamin-Sets + Elemente zur Stütze *	
	WIDTH / BREITE	DEPTH / TIEFE	HEIGHT / HÖHE		melamine / Melamin	natural veneer / Naturfurnier			
						Gr. 1	Gr. 2		Gr. 3
	240	70,8	111,4	R3-231	687	1 686	1 791	1 896	1 014
	220		111,4	R3-232	662	1 628	1 733	1 838	990
	200		111,4	R3-233	639	1 571	1 676	1 781	968
	240	107,1	111,4	R3-234	819	1 952	2 057	2 162	1 160
	220		111,4	R3-235	792	1 886	1 991	2 096	1 133
	200		111,4	R3-236	762	1 818	1 923	2 028	1 104

\* 1 x table MFC + 2 x straight ladder R3-103 and 1 x bottom panel MFC R3-152 (2S) or R3-153 (3S) /  
 \* 1x Melaminschreibtisch + 2x gerade Leiter R3-103 und Bodenplatte R3-152 (2S) oder R3-153 (3S)

HIGH TABLES WITH SCREEN / HOHE TISCHE MIT EINEM 6-OH-PANEEL

VIEW / ANSICHT	DIMENSIONS (in cm) / ABMESSUNGEN (in cm)			CATA-LOGUE NUMBER / PRO-DUKT-SYMBOL	NET PRICE in EUR / NETTOPREIS in €					
	WIDTH / BREITE	DEPTH / TIEFE	HEIGHT / HÖHE		TABLE MFC / MELAMINTISCH			TABLE NATURAL VENEER / TISCH AUS NATURFURNIER GR. 1		
					melamine / Melamin	one-sided upholstered panel; the other side of the panel in melamine / einseitig gepolstertes Paneel; zweite Seite - Melamin	upholstered on both sides / zweiseitig gepolstertes Paneel	natural veneer / Naturfurnier Gr. 1	one-sided upholstered panel; the other side natural veneer / einseitig gepolstertes Paneel; zweite Seite - Naturfurnier Gr. 1	upholstered on both sides / zweiseitig gepolstertes Paneel
	200	70,8	223,4	R3-237	1 682	2 450	2 639	3 194	3 245	3 308
	180		223,4	R3-238	1 661	2 428	2 618	3 138	3 189	3 252
	240	107,1	223,4	R3-239	1 798	2 564	2 753	3 458	3 508	3 571
	220		223,4	R3-240	1 792	2 558	2 748	3 414	3 464	3 527

**PRICES / PREISE**

**HIGH TABLES WITH SCREEN / HOHE TISCHE MIT EINEM 6-OH-PANEEL**

VIEW / ANSICHT	DIMENSIONS (in cm) / ABMESSUNGEN (in cm)			CATA- LOGUE NUMBER / PRO- DUKT- SYMBOL	NET PRICE in EUR / NETTOPREIS in €					
	WIDTH / BREITE	DEPTH / TIEFE	HEIGHT / HÖHE		NATURAL VENEER / NATURFURNIER GR. 2			NATURAL VENEER / NATURFURNIER GR. 3		
					natural veneer / Naturfurnier Gr. 2	one-sided uphol- stered panel; the other side natural veneer / einseitig gepolstertes Paneel; zweite Seite - Naturfurnier Gr. 2	upholstered on both sides / zweiseitig gepolstertes Paneel	natural veneer / Naturfurnier Gr. 3	one-sided uphol- stered panel; the other side natural veneer / einseitig gepolstertes Pa- neel; zweite Seite Naturfurnier Gr. 3	upholstered on both sides / zweiseitig gepolstertes Paneel
	200	70,8	223,4	<b>R3-237</b>	3 483	3 428	3 386	3 772	3 612	3 465
	180		223,4	<b>R3-238</b>	3 427	3 373	3 331	3 716	3 556	3 409
	240	107,1	223,4	<b>R3-239</b>	3 773	3 718	3 676	4 088	3 928	3 781
	220		223,4	<b>R3-240</b>	3 729	3 674	3 632	4 044	3 884	3 737
TV holder: / TV-Halterung					44					
Railing: / Reling					80					
Railing available on tables with a depth of 3S. / In den Tischen mit einer Tiefe von 3S lässt sich ein Reling installieren *TV holder (without adjustment, TV up to 65 inches, weight <68 kg). When this option is selected, a black 80mm cable port will be installed in the panel next to the handle. / TV-Halterung (ohne Regelung, TV bis zu 65", Gewicht < 68kg). Wenn diese Option ausgewählt wird, wird in dem Paneel neben der Halterung ein schwarzer Kabeldurchlass von fi 80 mm installiert.										

**PRICES / PREISE**

**BOXES / BOXEN**

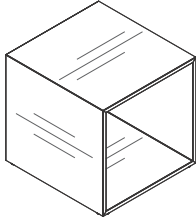
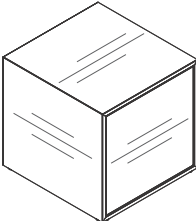
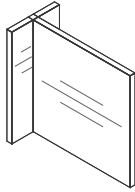
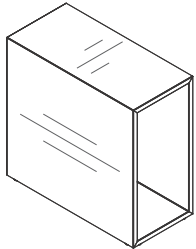

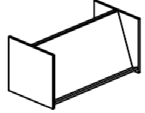
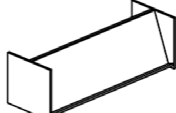

VIEW / ANSICHT	DIMENSIONS (in cm) / ABMESSUNGEN (in cm)			CATA-LOGUE NUMBER / PRODUKT SYMBOL	NET PRICE in EUR / PREIS in €						DESCRIPTION / BESCHREIBUNG
	Width / B	Depth / T	Height / H		melamine / Melamin	natural veneer / Naturfurniere			lacquered / lackierte MDF Matt		
						Gr. 1	Gr. 2	Gr. 3	Gr. 1	Gr. 2	
	34,4	36,1	34,3	R3-011	145	434	487	539	249	301	open box inserted between shelves, does not require fixing. / offene Box zwischen den Regalböden einsetzbar, keine Befestigung nötig
	34,4	36,1	34,3	R3-012	169	528	581	633	306	358	box with a door, with push-to-open hinges, inserted between shelves, does not require fixing. Direction of the front grains - horizontal or vertical. Lock for an extra fee* / Box mit Türen, Scharniere Push to open, zwischen den Regalböden einsetzbar, keine Befestigung nötig. Maserungsverlauf - horizontal bzw. Vertikal. Schloss gegen Aufpreis*
	17	36,3	34,5	R3-014	50	172	225	277	112	165	shelf support to be inserted between shelves, to support the shelf / Regalstütze zum Einsatz zwischen den Regalböden 18 mm
	17	36,1	34,3	R3-015	102	394	446	499	231	284	box of width of half space (1/2 S), inserted between shelves, does not require fixing / Box mit halber Fachbreite (1/2 S), zum Einsetzen zwischen den Regalböden, keine Befestigung nötig

**PRICES / PREISE**

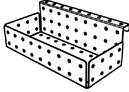

**BEVELED SHELVES / ABGESCHRÄGTE FACHBÖDEN**

VIEW / ANSICHT	Dimensions / Abmessungen [cm]			CATALOGUE NUMBER / KATALOG-NUMMER	Net price in EUR (excl. VAT) / Nettopreis EUR (exkl. MwSt.)		
	width / Breite	depth / Tiefe	height / Höhe		melamine / Melamin	lacquered / lackierte MDF Matt	
						Gr. 1	Gr. 2
	34,4	36,1	34,4	R3-085	147	322	375
	70,8	36,1	34,4	R3-086	173	362	415
	107	36,1	34,4	R3-087	198	398	450

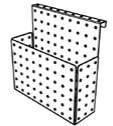
**ACCESSORIES / ZUBEHÖR**

VIEW / ANSICHT	DIMENSIONS (in cm) / ABMESSUNGEN (in cm)			CATALOGUE NUMBER / PRODUKT-SYMBOL	NET PRICE in EUR / NETTOPREIS in €	REMARKS / BEMERKUNGEN
	WIDTH / BREITE	DEPTH / TIEFE	HEIGHT / HÖHE			
	15	12,5	17,5	R3-401	26	book support / Bücherstütze
	3	5	6	R3-402	37	hanger / Aufhänger
	22,5	12	7,5	R3-403	32	hanging box / Hängebehälter
	7,5	7,5	12,5	R3-404	28	hanging box / Hängebehälter
	22,5	7,5	22,5	R3-405	43	A4 hanging box / A4-Notizblockhalter

**PRICES / PREISE**

MIRRORS / SPIEGEL								
VIEW / ANSICHT	Height variant / Höhenvariante	Dimensions / Abmessungen [cm]			CATALOGUE NUMBER / KATALOG-NUMMER	Net price in EUR (excl. VAT) / Nettopreis EUR (exkl. MwSt.)		Description / Beschreibung
		width / Breite	depth / Tiefe	height / Höhe		lacquered / lackierte MDF Matt		
						Gr. 1	Gr. 2	
	4OH	38	4	147	R3-091	440	493	Hanging mirror – channel profile. For attachment to the rack ladder when on height 1 and 3 OH ladder mirrors are without shelves. The channel bar is hung on the crossbar of the ladder. / Hängespiegel – U-Profil. Zur Befestigung an der Gepäckträgerleiter, wenn eingeschaltet Leiterspiegel Höhe 1 und 3 OH sind ohne Fachböden. Die Kanalstange wird an der Querstange der Leiter aufgehängt.
	4OH	38	6,6	147	R3-092	440	493	Hanging mirror – angler. For fastening to the rack when on height 3OH a shelf is fixed. The bracket is to be attached to the shelf. In addition, at a height of 1OH there are angles for attaching to the shelf. / Hängespiegel – Winkelstück. Zur Befestigung am Rack, wenn eingeschaltet 3OH High Mirror ist ein Regal. Die Halterung ist am Regal befestigt. Zusätzlich gibt es Winkel für die Montage am Regal in 1 OH-Höhe.

PRICES / PREISE

FASTENING OF RACKS TO THE WALL AND CEILING /  
BEFESTIGUNG VON RACKS AN DER WAND UND DECKE

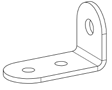
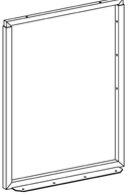
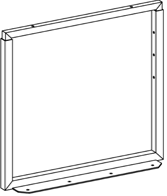
VIEW / ANSICHT	DIMENSIONS (in cm) / ABMESSUNGEN (in cm)			CATALOGUE NUMBER / PRODUKT SYMBOL	NET PRICE in EUR / PREIS in €	DESCRIPTION / BESCHREIBUNG
	Width / B	Depth / T	Height / H			
				R3-171	5	wall mounting bracket, 1 piece. Powder coated metal. / Wandhalterung, 1 Stück. Pulverbeschichtetes Metall.
	38.1	1.8	50-80	R3-172	88	fixing the unit to the ceiling. Adjustment range 50-80 cm. Powder coated metal. / Befestigung der Leiter an der Decke. Einstellbereich 50-80 cm. Pulverbeschichtetes Metall.
	38.1	1.8	35-50	R3-173	76	fixing the unit to the ceiling. Adjustment range 35-50 cm. Powder coated metal. / Befestigung der Leiter an der Decke. Einstellbereich 35-50 cm. Pulverbeschichtetes Metall.

HANGER PANEL / GARDEROBENPANEEL

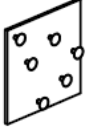
VIEW / ANSICHT	Dimensions / Abmessungen [cm]			CATALOGUE NUMBER / KATALOG- NUMMER	Net price in EUR (excl. VAT) / Nettopreis EUR (exkl. MwSt.)	Description / Beschreibung
	width / Breite	depth / Tiefe	height / Höhe			
	38	8	38	R3-093	248	hanger panel with knobs / Garderobenspaneel mit Knäufen

KNOB / KNAUF



VIEW / ANSICHT	Dimensions / Abmessungen [cm]			CATALOGUE NUMBER / KATALOG- NUMMER	Net price in EUR (excl. VAT) / Nettopreis EUR (exkl. MwSt.)	Description / Beschreibung
	width / Breite	depth / Tiefe	height / Höhe			
	3	3	3	R3-095	12	hanger panel - to screw into hole in a ladder / Garderobenspaneel - zur Verschraubung in die Seitenteilbohrung

**PRICES / PREISE**

**STANDING HANGER / GARDEROBENSTÄNDER**

View and projection of the object / Ansicht und Grundriss	Height variant / Höhenvariante	Dimensions / Abmessungen [cm]			CATALOGUE NUMBER / KATALOG-NUMMER	Net price in EUR (excl. VAT) / Nettopreis EUR (exkl. MwSt.)	Description / Beschreibung
		width / Breite	depth / Tiefe	height / Höhe			
		38,1	38,1	147	<b>R3-088</b>	196	

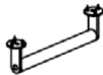
**RAILINGS / GARDEROBENSTANGEN**

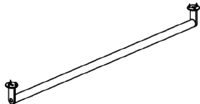
View and projection of the object / Ansicht und Grundriss	Width variant / Breitenvariante	Dimensions / Abmessungen [cm]			CATALOGUE NUMBER / KATALOG-NUMMER	Net price in EUR (excl. VAT) / Nettopreis EUR (exkl. MwSt.)	Description / Beschreibung
		width / Breite	depth / Tiefe	height / Höhe			
	1 S	32	4,7	8	<b>R3-096</b>	79	railing to fasten to top panel/ shelf / Garderobenstange zur Befestigung an Deckplatte / Regalböden
	2 S	68	4,7	8	<b>R3-097</b>	83	
	3 S	104	4,7	8	<b>R3-098</b>	87	



## Stepps Shelving Units System / Regalsystem Stepps

### Stepps – sets

Design: Piotr Kuchciński

Modular system of BALMA Stepps shelving units is an ideal solution for a variety of spaces like offices, public places as well as living spaces. This system allows to obtain both individual pieces of furniture and complex structures, it also shapes the architecture of the interior thanks to wall units, free-standing (double-sided) units and corner units. When using BALMA Stepps shelving units, it is possible to distinguish communication routes as well as to create work places, entertainment spots and relaxation zones. Metal ladders are connected by means of shelves or box elements, in this way ensuring a stable structure. The standard heights from 10H to 70H, 3 shelf spans, spaces with doors installed into the structure of shelving units, a wide range of additional sliding doors allowing to partly cover the inside of a shelving unit and its box elements – all those features make the system both functional and decorative. It is those elements that provide numerous possibilities for shelving units to meet functional, spacial and aesthetic needs. / Das modulare Regalsystem BALMA Stepps ist die ideale Lösung für unterschiedlichste Räume: Büros, öffentliche Räume, aber auch Wohnungen. Mit diesem System sind sowohl einzelne Möbel realisierbar als auch komplexe Lösungen für die gesamte Innenarchitektur mit Wandregalen und (beidseitig zugänglichen) freistehenden geraden Regalen und Eckregalen. Mit dem Regalsystem BALMA Stepps lassen sich Gänge schaffen aber auch Arbeitsplätze oder Bereiche zur Unterhaltung und Entspannung einrichten. Die Leitern mit Sprossen werden mit den Regalböden oder Kistenelementen zu einem stabilen Gesamtsystem verbunden. Die Standardhöhen liegen zwischen 10H und 70H bei drei Regalbodenbreiten. Es sind in die Regalstruktur montierte Boxen mit Türen erhältlich sowie ein breites Angebot an zusätzlichen Schiebetüren, mit denen das Regal teilweise abgedeckt werden kann, darüber hinaus funktionale und dekorative Boxelemente. Dank dieser unterschiedlichen Elemente bieten sich zahllose Möglichkeiten, um das Regal an funktionale, räumliche und ästhetische Bedürfnisse anzupassen.

balma

**PRICES / PREISE**

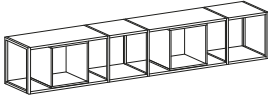
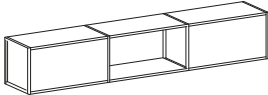
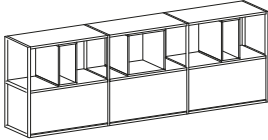
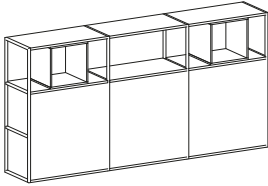
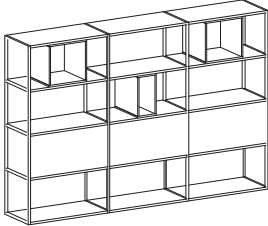
VIEW / ANSICHT	DIMENSIONS (in cm) / ABMESSUNGEN (in cm)	SET SYMBOL	CATALOGUE NUMBER / PRODUKTSYMBOL	QUANTITY / QUANTITÄT	THE VALUE OF A SET FROM / WERT EINES MÖBELSETS VON
	Width x Depth x Height				NET PRICE / NETTOPREIS in €
	220x38x39h cm	R3-A-0100	R3-152	2	1 111
			R3-101	2	
			R3-155	2	
			R3-011	2	
			R3-151	2	
			R3-154	2	
			R3-121	3	
	220x38x39h cm	R3-A-0101	R3-152	3	1 573
			R3-101	2	
			R3-155	3	
			R3-021	2	
			R3-121	2	
	220x38x75h cm	R3-A-0102	R3-152	3	2 640
			R3-102	2	
			R3-155	6	
			R3-021	3	
			R3-015	2	
			R3-122	2	
			R3-011	1	
	220x38x111h cm	R3-A-0103	R3-152	3	2 050
			R3-103	2	
			R3-155	6	
			R3-031	3	
			R3-011	2	
			R3-123	2	
	220X38X148h cm	R3-A-0104	R3-158	3	3 249
			R3-104	2	
			R3-155	9	
			R3-021	2	
			R3-011	2	
			R3-124	2	
			R3-024	1	
			R3-015	1	

PRICES / PREISE

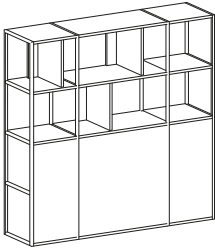
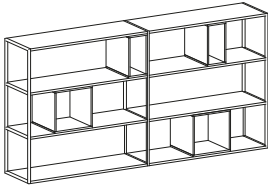
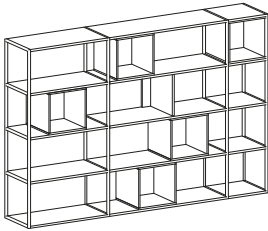
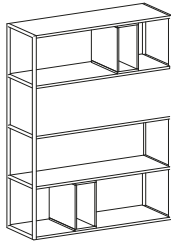
VIEW / ANSICHT	DIMENSIONS (in cm) / ABMESSUNGEN (in cm)	SET SYMBOL	CATALOGUE NUMBER / PRODUKTSYMBOL	QUANTITY / QUANTITÄT	THE VALUE OF A SET FROM / WERT EINES MÖBELSETS VON
	Width x Depth x Height				NET PRICE / NETTOPREIS in €
	147x38x148h cm	R3-A-0105	R3-151	2	1 940
			R3-104	2	
			R3-154	6	
			R3-032	2	
			R3-014	3	
			R3-152	1	
			R3-155	3	
			R3-124	2	
	220x38x111h cm	R3-A-0106	R3-159	2	1 494
			R3-103	2	
			R3-156	4	
			R3-011	2	
			R3-015	2	
			R3-123	1	
	220x38x148h cm	R3-A-0107	R3-158	1	2 242
			R3-104	2	
			R3-155	3	
			R3-011	5	
			R3-159	1	
			R3-156	3	
			R3-124	2	
			R3-014	1	
			R3-157	1	
R3-154	3				
	111x38x148h cm	R3-A-0108	R3-153	1	1 427
			R3-104	2	
			R3-156	2	
			R3-162	1	
			R3-022	1	
			R3-015	2	

**PRICES / PREISE**

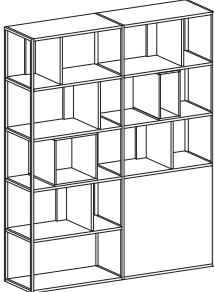
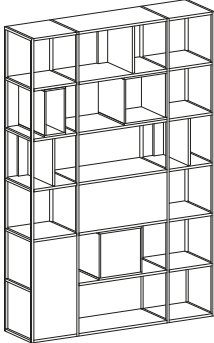
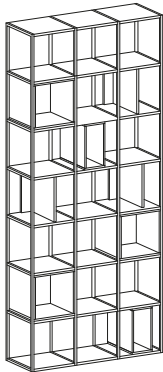
VIEW / ANSICHT	DIMENSIONS (in cm) / ABMESSUNGEN (in cm)	SET SYMBOL	CATALOGUE NUMBER / PRODUKTSYMBOL	QUANTITY / QUANTITÄT	THE VALUE OF A SET FROM / WERT EINES MÖBELSETS VON
	Width x Depth x Height				NET PRICE / NETTOPREIS in €
	147x38x184h cm	R3-A-0109	R3-158	1	1 885
			R3-105	2	
			R3-155	8	
			R3-014	5	
			R3-011	1	
			R3-152	1	
			R3-125	1	
			R3-031	1	
	147x38x220h cm	R3-A-0110	R3-151	1	2 925
			R3-106	2	
			R3-154	10	
			R3-014	3	
			R3-032	1	
			R3-015	1	
			R3-158	1	
			R3-155	5	
			R3-126	2	
			R3-021	1	
			R3-012	1	
			R3-011	1	
R3-157	1				
	111x38x257h cm	R3-A-0111	R3-157	3	2 574
			R3-107	2	
			R3-154	18	
			R3-011	3	
			R3-014	3	
			R3-127	2	
R3-015	2				

**PRICES / PREISE**

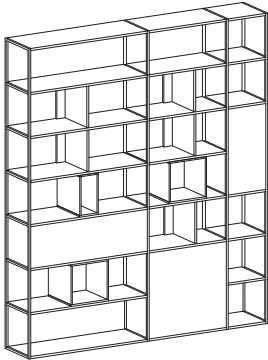
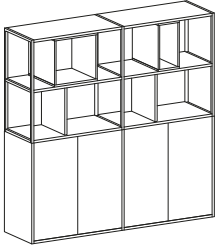
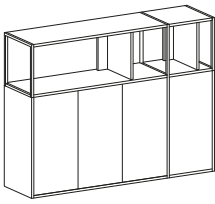
VIEW / ANSICHT	DIMENSIONS (in cm) / ABMESSUNGEN (in cm)	SET SYMBOL	CATALOGUE NUMBER / PRODUKTSYMBOL	QUANTITY / QUANTITÄT	THE VALUE OF A SET FROM / WERT EINES MÖBELSETS VON
	Width x Depth x Height				NET PRICE / NETTOPREIS in €
	220x38x257h cm	R3-A-0112	R3-159	1	3 710
			R3-107	2	
			R3-156	6	
			R3-022	1	
			R3-014	5	
			R3-011	2	
			R3-015	1	
			R3-152	1	
			R3-155	6	
			R3-127	2	
			R3-031	1	
			R3-157	1	
			R3-154	5	
			R3-032	1	
	147x38x148h cm	R3-A-0113	R3-034	2	1 397
			R3-102	2	
			R3-811	2	
			R3-816	2	
			R3-155	2	
			R3-011	1	
			R3-122	1	
			R3-812	1	
R3-015	1				
	147x38x111h cm	R3-A-0114	R3-035	1	992
			R3-101	2	
			R3-811	2	
			R3-817	1	
			R3-033	1	
			R3-121	1	
			R3-812	1	
R3-815	1				

**PRICES / PREISE**

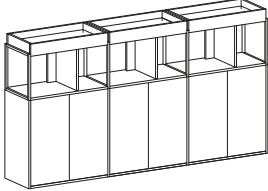
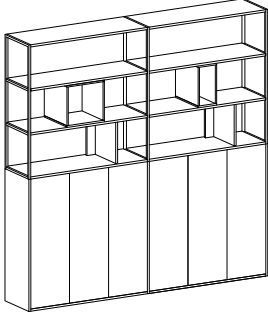
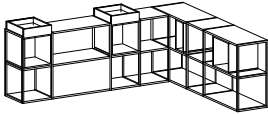
VIEW / ANSICHT	DIMENSIONS (in cm) / ABMESSUNGEN (in cm)	SET SYMBOL	CATALOGUE NUMBER / PRODUKTSYMBOL	QUANTITY / QUANTITÄT	THE VALUE OF A SET FROM / WERT EINES MÖBELSETS VON
	Width x Depth x Height				NET PRICE / NETTOPREIS in €
	220x38x120h cm	R3-A-0115	R3-034	3	1 855
			R3-101	2	
			R3-811	2	
			R3-816	2	
			R3-080	2	
			R3-121	2	
			R3-812	2	
			R3-822	1	
	220x38*220h cm	R3-A-0116	R3-038	2	2 023
			R3-103	2	
			R3-156	4	
			R3-813	2	
			R3-817	2	
			R3-011	1	
			R3-123	1	
			R3-814	1	
			R3-015	1	
	221x183x83h cm	R3-A-0117	R3-157	4	3 216
			R3-102	2	
			R3-011	3	
			R3-078	2	
			R3-152	1	
			R3-155	4	
			R3-122	5	
			R3-021	1	
			R3-154	2	
			R3-158	2	
			R3-132	1	
			R3-015	1	

PRICES / PREISE

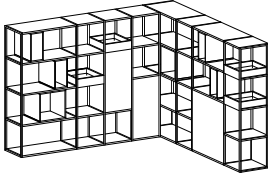
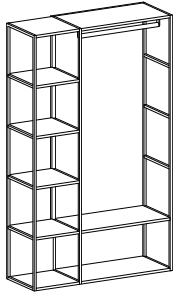
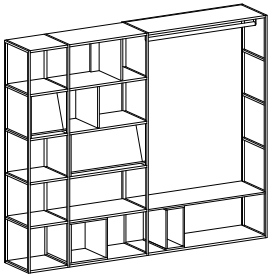
VIEW / ANSICHT	DIMENSIONS (in cm) / ABMESSUNGEN (in cm)	SET SYMBOL	CATALOGUE NUMBER / PRODUKTSYMBOL	QUANTITY / QUANTITÄT	THE VALUE OF A SET FROM / WERT EINES MÖBELSETS VON
	Width x Depth x Height				NET PRICE / NETTOPREIS in €
	221x220x148h cm	R3-A-0118	R3-158	2	5 056
			R3-104	2	
			R3-155	9	
			R3-015	4	
			R3-011	2	
			R3-157	4	
			R3-154	10	
			R3-124	6	
			R3-078	4	
			R3-032	2	
			R3-151	1	
			R3-134	1	
			R3-152	1	
			R3-031	1	
	111x40x184h cm	R3-A-0119	R3-157	1	1 135
			R3-154	4	
			R3-105	2	
			R3-064	1	
			R3-125	1	
	220x40x184	R3-A-0120	R3-157	1	2 548
			R3-154	4	
			R3-105	2	
			R3-085	1	
			R3-158	1	
			R3-155	4	
			R3-125	2	
			R3-086	1	
			R3-011	1	
			R3-014	2	
			R3-066	1	
			R3-015	1	
R3-156	1				

**PRICES / PREISE**

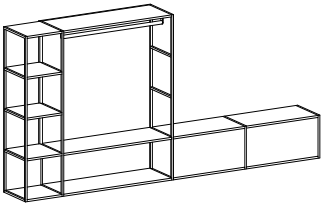
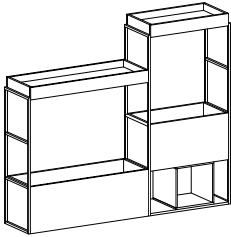
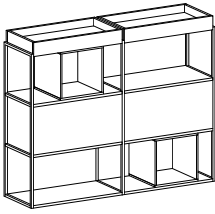
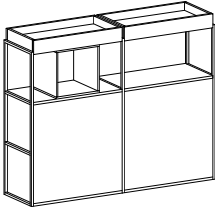
VIEW / ANSICHT	DIMENSIONS (in cm) / ABMESSUNGEN (in cm)	SET SYMBOL	CATALOGUE NUMBER / PRODUKTSYMBOL	QUANTITY / QUANTITÄT	THE VALUE OF A SET FROM / WERT EINES MÖBELSETS VON
	Width x Depth x Height				NET PRICE / NETTOPREIS in €
	292x40x148h cm	R3-A-0121	R3-157	1	2 364
			R3-104	1	
			R3-154	3	
			R3-065	1	
			R3-124	2	
			R3-152	2	
			R3-021	2	
			R3-155	2	
			R3-101	1	
			R3-121	1	
	183x38x156h cm	R3-A-0122	R3-075	1	1 504
			R3-103	1	
			R3-082	1	
			R3-152	1	
			R3-104	1	
			R3-011	1	
			R3-074	1	
			R3-080	1	
			R3-124	1	
	147x38x120	R3-A-0123	R3-158	2	2 328
			R3-103	2	
			R3-155	2	
			R3-021	2	
			R3-011	2	
			R3-080	2	
			R3-123	1	
	147x38x120	R3-A-0124	R3-152	2	1 641
			R3-103	2	
			R3-155	2	
			R3-031	2	
			R3-011	1	
			R3-080	2	
			R3-123	1	

**PRICES / PREISE**

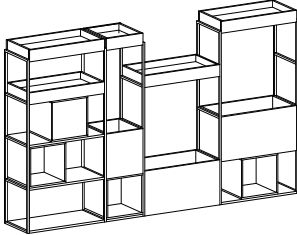
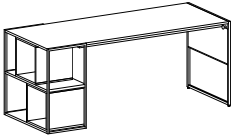
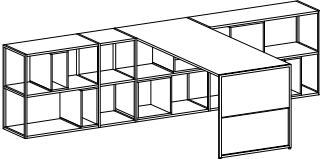
VIEW / ANSICHT	DIMENSIONS (in cm) / ABMESSUNGEN (in cm)	SET SYMBOL	CATALOGUE NUMBER / PRODUKTSYMBOL	QUANTITY / QUANTITÄT	THE VALUE OF A SET FROM / WERT EINES MÖBELSETS VON
	Width x Depth x Height				NET PRICE / NETTOPREIS in €
	256x38x156h cm	R3-A-0125	R3-158	1	3 257
			R3-104	2	
			R3-012	1	
			R3-080	4	
			R3-155	1	
			R3-011	3	
			R3-151	1	
			R3-124	3	
			R3-078	1	
			R3-072	1	
			R3-073	1	
			R3-152	1	
			R3-074	1	
	180x74x75h cm	R3-A-0126	R3-158	1	1 048
			R3-102	2	
			R3-011	2	
			R3-213	1	
	292x200x75h cm	R3-A-0127	R3-158	2	2 415
			R3-102	2	
			R3-155	1	
			R3-015	3	
			R3-157	1	
			R3-122	3	
			R3-154	1	
			R3-011	2	
			R3-212	1	
			R3-159	1	
			R3-156	1	
R3-012	1				

**PRICES / PREISE**

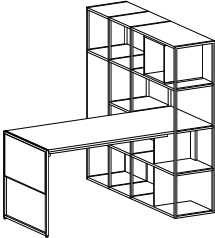
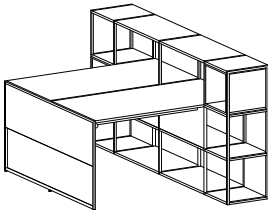
VIEW / ANSICHT	DIMENSIONS (in cm) / ABMESSUNGEN (in cm)	SET SYMBOL	CATALOGUE NUMBER / PRODUKTSYMBOL	QUANTITY / QUANTITÄT	THE VALUE OF A SET FROM / WERT EINES MÖBELSETS VON
	Width x Depth x Height				NET PRICE / NETTOPREIS in €
	147x160x148h cm	R3-A-0128	R3-157	2	2 055
			R3-104	2	
			R3-154	5	
			R3-032	1	
			R3-124	2	
			R3-158	1	
			R3-155	2	
			R3-014	2	
			R3-011	1	
			R3-214	1	
	220x160x111h cm	R3-A-0129	R3-157	2	2 255
			R3-154	4	
			R3-103	2	
			R3-011	2	
			R3-152	1	
			R3-155	2	
			R3-123	3	
			R3-219	1	
			R3-158	1	

**PRICES / PREISE**

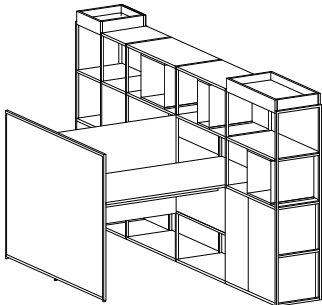
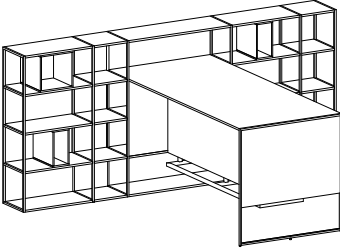
VIEW / ANSICHT	DIMENSIONS (in cm) / ABMESSUNGEN (in cm)	SET SYMBOL	CATALOGUE NUMBER / PRODUKTSYMBOL	QUANTITY / QUANTITÄT	THE VALUE OF A SET FROM / WERT EINES MÖBELSETS VON
	Width x Depth x Height				NET PRICE / NETTOPREIS in €
	292x161x156h cm	R3-A-0130	R3-151	1	4 835
			R3-104	2	
			R3-154	4	
			R3-032	2	
			R3-078	1	
			R3-157	1	
			R3-124	4	
			R3-152	2	
			R3-155	6	
			R3-011	2	
			R3-229	1	
			R3-158	1	
			R3-015	1	
			R3-801	1	
R3-080	1				
	328x200x148	R3-A-0131	R3-158	2	3 394
			R3-104	2	
			R3-155	6	
			R3-015	2	
			R3-011	2	
			R3-157	2	
			R3-154	6	
			R3-124	4	
			R3-159	1	
			R3-156	1	
R3-236	1				