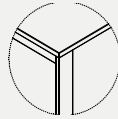
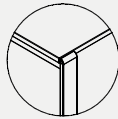

**COLLECTION ELEMENTS / ELEMENTE DER KOLLEKTION**

DESKS WITH WIDE CABLE DUCT / SCHREIBTISCHE MIT BREITEM KABELKANAL	
DESK / PLATTE	25 mm melamine chipboard, edge PCV / Platte melaminharzbeschichtet 25 mm, PCV-Kanten
FRAME / GESTELL	<p>Version 1 Frame hidden under the desktop / Gestell unter dem Schreibtisch</p> 
	<p>Version 2 From the user's side, the frame protrudes from the desktop contour, rounded corners (R20) / Von der Anwenderseite ragt das Gestell über die Kontur der Tischplatte heraus (R20)</p> 
	Steel profile 80x20mm, powder painted / Metall 80x20mm, pulverbeschichtet
	Level adjusted within the range of 10mm by plastic adjustment feet / Waagerechte Fläche verstellbar im Bereich von 10 mm (Verstellung mit Plastik-Verstellfüßen)
CABLE DUCT / KABELKANAL	<p>Deep cable duct under the desktop, powder painted A cable duct is installed in the front part of the desktop with brushed finishing, is closed by a cover; with soft closing. The cover runs along the entire width of the desk. / Unter der Tischplatte ein tiefer Kabelkanal mit Pulverbeschichtung Kabelkanal im Vorderteil der Tischplatte, mit Bürste abgeschlossen, mit Klappen verschließbar, mit sanftem Schließen Klappe über die gesamte Schreibtischbreite</p>
HEIGHT ADJUSTMENT / HÖHENVERSTELLUNG	Height adjustments in range 70-82 cm / Es besteht die Möglichkeit, einen Schreibtisch mit Höhenverstellung in Bereich von 70-82 mm zu wählen. mechanische Verstellung

SCREENS / TRENNWÄNDE			
UPHOLSTERED- SCREENS / GEPOL- STERTE TRENNWÄNDE	SCREEN / TRENNWAND	Melamine chipboard 18 mm, edge PCV / Holzspanplatte 18 mm, melaminbeschichtet, PCV-Kanten	
	FABRIC / STOFF	Era, Medley, Next, Agava (BALMA)	
		Version 1: two side screen for double desks / zweiseitige Wand zwischen den Schreibtischen für Doppelarbeitsplätze	Version 2: one side screen for single desk / Wand am Schreibtisch, einseitig, für einen Einzelarbeitsplatz
HIGH GLOSS SCREENS / WÄNDE MIT HOCHGLANZ		high glossy HPL on chipboard, whiteboard function / Holzspanplatte, mit HPL Hochglanz mit Funktion einer trockenabwischbaren Tafel	
		high glossy ending - to choose from a pattern list / Kanten Hochglanz, Farbe wahlbar aus der HPL-Farbenpalette	
		option of two different colours on both sides / Zwei verschiedene Farben von beiden Seiten möglich	
NOTE / BEMERKUNG		screen assembled to the cable duct / die Trennwand wird am Kabelkanal montiert	

**COLLECTION ELEMENTS / ELEMENTE DER KOLLEKTION**

**DESKS WITH WIDE CABLE DUCT / SCHREIBTISCHE MIT BREITEM KABELKANAL**

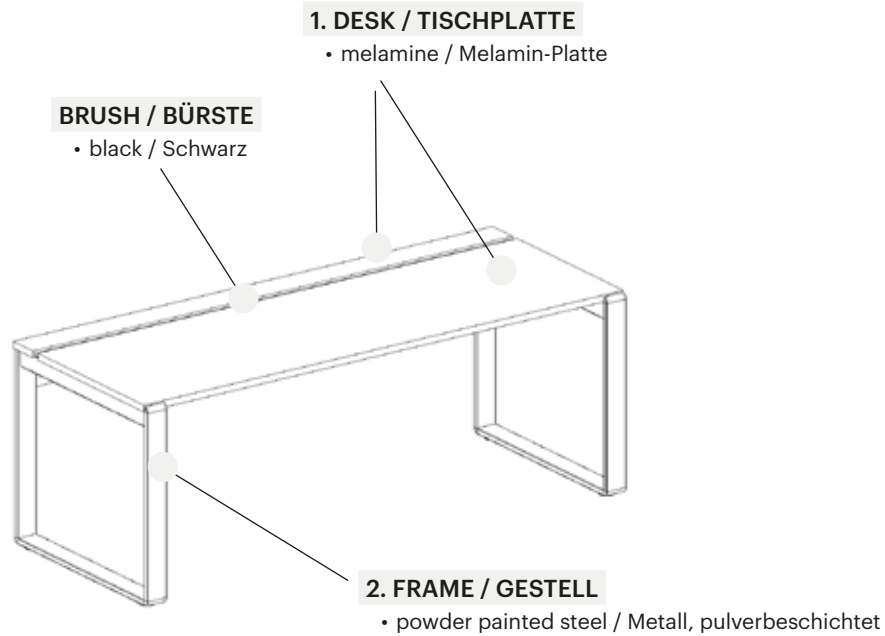

**SCREEN FOR SINGLE DESK / TRENNWAND FÜR SCHREIBTISCH**

**UPHOLSTERED SCREEN / STOFFPANEEL**

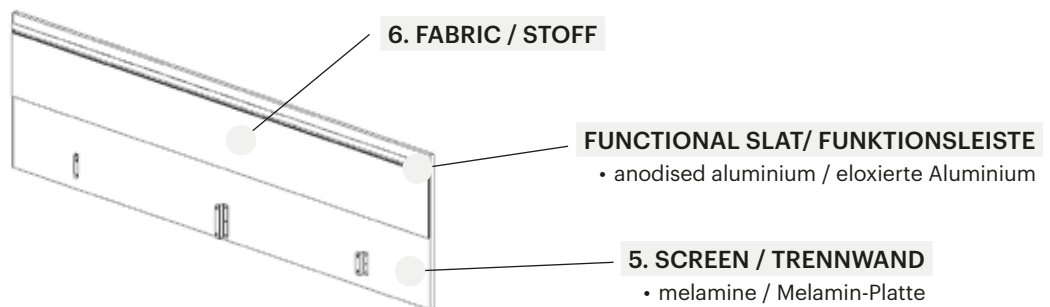

**HIGH GLOSS WALLS / TRENNWÄNDE HOCHGLANZ**



WORKSTATION DESKS /  
SCHREIBTISCHE

1. DESKTOP / TISCHPLATTE

melamine / Melamin-Platte

- full colour according to BALMA colouring pattern / alle Farben der Balma Mustermappe

- additional payment / Aufpreis

- azure blue / Azurblau 1850

single top / Einzelarbeitsplatz + 25 EUR

double top / Doppelarbeitsplatz + 50 EUR

2. FRAME / GESTELL

powder painted steel / Metall,  
pulverbeschichtet

- dark graphite / Intensives Graphit RAL 7021

- new quartz / Neues Quartz RAL 7022

- deep gray / Tiefes Grau RAL 7037

- sand / Sand

- dark brown / Dunkelbraun RAL 8022

- matt white / Matt Weiß 9016

- black / Schwarz RAL 9005

- white satin / Weiß Satin 9016

- glossy silver / Silberglanz

- matt silver / Silbermatt

- azure blue / Azurblau

SCREENS / TRENNWAND

5. SCREEN / TRENNWAND

melamine / Melaminplatte

- full colour according to BALMA colouring pattern / alle Farben des BALMA Materialmuster

- additional payment + 25 EUR /

Aufpreis + 25 EUR

- azure blue / Azurblau 1850

6. FABRIC / STOFF

- fabric / Stoff Era, Medley, Next (BALMA)

- additional payment + 40 EUR / Aufpreis + 40 EUR

- fabric / Stoff AGAVA (BALMA)

7. HPL - LAMINAT

high glossy / Hochglanz

- white glossy / Weiß Hochglanz 3301

- grey glossy / Grau Hochglanz 3302

- orange glossy / Orange Hochglanz 3303

- turquoise glossy / Türkis Hochglanz 3307

- red glossy / Rot Hochglanz 3304

- green glossy / Grün Hochglanz 3306

both sides of the partition can be pasted with different colours / beide Seiten der Trennwand können in verschiedenen Farben angefertigt werden

**PRICES / PREISE**

**DESKS WITH A WIDE CABLE DUCT – FRAME 1 VERSION / SCHREIBTISCHE MIT TIEFEM KABELKANAL – GESTELL VARIANTE 1**

VIEW AND PROJECTION OF THE OBJECT / ANSICHT DES OBJEKTS	DIMENSIONS (in cm) / ABMESSUNGEN (in cm)			CATALOGUE NUMBER / PRODUKT-SYMBOL	NET PRICE in EUR / PREIS in €		REMARKS / BEMERKUNGEN
	width / Breite	depth / Tiefe	height / Höhe		not height adjustable / ohne Höhenverstellung	height adjustable / mit Höhenverstellung	
	200	80	74 or / oder 70-82	<b>O2K25-1A</b>	427	506	simple desk with the frame hidden under the desk top, the cable channel in the front part of the desk top, covered with a flap / Einzel-Schreibtisch, das Gestell ist durch die Tischplatte überdeckt. Kabelkanal in vorderem Tischteil mit Abdeckung.
	180			<b>O2K26-1A</b>	419	497	
	160			<b>O2K27-1A</b>	407	485	
	140			<b>O2K28-1A</b>	396	477	
	120			<b>O2K29-1A</b>	387	467	



**DESKS WITH A WIDE CABLE DUCT WITH 1 RUNNER – FRAME 1 VERSION / SCHREIBTISCHE MIT TIEFEM KABELKANAL MIT 1 KUFE – GESTELL VARIANTE 1**

VIEW AND PROJECTION OF THE OBJECT / ANSICHT DES OBJEKTS	DIMENSIONS (in cm) / ABMESSUNGEN (in cm)			CATALOGUE NUMBER / PRODUKT-SYMBOL	NET PRICE in EUR / PREIS in €		REMARKS / BEMERKUNGEN
	width / Breite	depth / Tiefe	height / Höhe		not height adjustable / ohne Höhenverstellung	height adjustable / mit Höhenverstellung	
	200	80	74 or / oder 70-82	<b>O2K45-1A</b>	390	464	straight desk with the frame hidden under the desk top, the cable channel in the front part of the desk top, covered with a flap / Einzel-Schreibtisch, das Gestell ist durch die Tischplatte überdeckt. Kabelkanal in vorderem Tischteil mit Abdeckung.
	180			<b>O2K46-1A</b>	380	454	
	160			<b>O2K47-1A</b>	372	446	
	140			<b>O2K48-1A</b>	361	435	
	120			<b>O2K49-1A</b>	352	426	

**DESKS WITH A WIDE CABLE DUCT WITH WITHOUT RUNNER – FRAME 1 VERSION / SCHREIBTISCHE MIT TIEFEM KABELKANAL OHNE KUFE – GESTELL VARIANTE 1**

VIEW AND PROJECTION OF THE OBJECT / ANSICHT DES OBJEKTS	DIMENSIONS (in cm) / ABMESSUNGEN (in cm)			CATALOGUE NUMBER / PRODUKT-SYMBOL	NET PRICE in EUR / PREIS in €	REMARKS / BEMERKUNGEN
	width / Breite	depth / Tiefe	height / Höhe		not height adjustable / ohne Höhenverstellung	
	200	80	74 or / oder 70-82	<b>O2K45-0A</b>	306	straight desk adjusted to the frame hidden under the desk top, the cable channel in the front part of the desk top, covered with a flap / Einzel-Schreibtisch, das Gestell ist durch die Tischplatte überdeckt. Kabelkanal in vorderem Tischteil mit Abdeckung.
	180			<b>O2K46-0A</b>	298	
	160			<b>O2K47-0A</b>	288	
	140			<b>O2K48-0A</b>	281	
	120			<b>O2K49-0A</b>	269	

DOUBLE DESKS WITH A WIDE CABLE DUCT – VERSION 1 FRAME /  
DOPPEL-SCHREIBTISCHE MIT TIEFEM KABELKANAL – GESTELL VARIANTE 1

VIEW AND PROJECTION OF THE OBJECT / ANSICHT DES OBJEKTS	DIMENSIONS (in cm) / ABMESSUNGEN (in cm)			CATALOGUE NUMBER / PRODUKT-SYMBOL	NET PRICE in EUR / PREIS in €		REMARKS / BEMERKUNGEN
	width / Breite	depth / Tiefe	height / Höhe		not height adjustable / ohne Höhenverstellung	height adjustable / mit Höhenverstellung	
	200	160	74 or / oder 70-82	02K30-1A	763	810	two-person desk with the frame hidden under the desk top, no option to install inter-desk partition screen / Doppel-Arbeitsplatz, das Gestell ist durch die Tischplatte überdeckt. Keine Montage von Zwischen-Sichtschutzelementen möglich.
	180			02K31-1A	741	789	
	160			02K32-1A	721	771	
	140			02K33-1A	699	751	
	120			02K34-1A	676	732	
	200	160	74 or / oder 70-82	02K30-1C	763	810	two-person desk with the frame hidden under the desk top, desk tops adjusted for inter-desk partition screen installation / Doppel-Arbeitsplatz, das Gestell ist durch die Tischplatte überdeckt. Tischplatten ausgelegt für die Montage von Zwischen-Sichtschutzelementen.
	180			02K31-1C	741	789	
	160			02K32-1C	721	771	
	140			02K33-1C	699	751	
	120			02K34-1C	676	732	

DOUBLE DESKS WITH A WIDE CABLE DUCT WITH 1 RUNNER- VERSION 1 FRAME /  
DOPPEL-SCHREIBTISCHE MIT TIEFEM KABELKANAL MIT 1 KUFEN- GESTELL VARIANTE 1

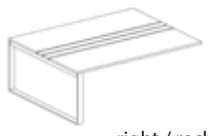
 right / recht	200	160	74 or / oder 70-82	02K50-1A	708	782	two-person desk with the frame hidden under the desk top, no option to install inter-desk partition screen / Doppel-Arbeitsplatz, das Gestell ist durch die Tischplatte überdeckt. Keine Montage von Zwischen-Sichtschutzelementen möglich.
	180			02K51-1A	689	763	
	160			02K52-1A	671	744	
	140			02K53-1A	651	725	
	120			02K54-1A	631	705	
 right / recht	200	160	74 or / oder 70-82	02K50-1C	708	782	two-person desk with the frame hidden under the desk top, desk tops adjusted for inter-desk partition screen installation / Doppel-Arbeitsplatz, das Gestell ist durch die Tischplatte überdeckt. Tischplatten ausgelegt für die Montage von Zwischen-Sichtschutzelementen.
	180			02K51-1C	689	763	
	160			02K52-1C	671	744	
	140			02K53-1C	651	725	
	120			02K54-1C	631	705	

**PRICES / PREISE**
**DOUBLE DESKS WITH A WIDE CABLE DUCT WITHOUT RUNNERS- VERSION 1 FRAME /  
DOPPEL-SCHREIBTISCHE MIT TIEFEM KABELKANAL OHNE KUFEN – GESTELL VARIANTE 1**

VIEW AND PROJECTION OF THE OBJECT / ANSICHT DES OBJEKTS	DIMENSIONS (in cm) / ABMESSUNGEN (in cm)			CATALOGUE NUMBER / PRODUKT-SYMBOL	NET PRICE in EUR / PREIS in €		REMARKS / BEMERKUNGEN
	width / Breite	depth / Tiefe	height / Höhe		not height adjustable / ohne Höhenverstellung		
	200	160	74 or / oder 70-82	<b>02K50-0A</b>	586		two-person desk adjusted to the frame hidden under the desk top, no option to install inter-desk partition screen / Doppel-Arbeitsplatz, das Gestell ist durch die Tischplatte überdeckt. Keine Montage von Zwischen-Sichtschutzelementen möglich.
	180			<b>02K51-0A</b>	568		
	160			<b>02K52-0A</b>	548		
	140			<b>02K53-0A</b>	528		
	120			<b>02K54-0A</b>	509		
	200	160	74 or / oder 70-82	<b>02K50-0C</b>	586		two-person desk adjusted to the frame hidden under the desk top, desk tops adjusted for inter-desk partition screen installation / Doppel-Arbeitsplatz, das Gestell ist durch die Tischplatte überdeckt. Tischplatten ausgelegt für die Montage von Zwischen-Sichtschutzelementen.
	180			<b>02K51-0C</b>	568		
	160			<b>02K52-0C</b>	548		
	140			<b>02K53-0C</b>	528		
	120			<b>02K54-0C</b>	509		

**DESKS WITH A WIDE CABLE DUCT – VERSION 2 FRAME / SCHREIBTISCHE MIT TIEFEM KABELKANAL – GESTELL VARIANTE 2**

VIEW AND PROJECTION OF THE OBJECT / ANSICHT DES OBJEKTS	DIMENSIONS (in cm) / ABMESSUNGEN (in cm)			CATALOGUE NUMBER / PRODUKT-SYMBOL	NET PRICE in EUR / PREIS in €		REMARKS / BEMERKUNGEN
	width / Breite	depth / Tiefe	height / Höhe		not height adjustable / ohne Höhenverstellung	height adjustable / mit Höhenverstellung	
	200	80	74 or / oder 70-82	<b>02K25-1B</b>	485	562	simple desk with the frame extending beyond the outline of the desk top only from the side of the user, the cable channel in the front part of the desk top, covered with a flap / Einzel-Schreibtisch, das Gestell steht über den Umriss der Tischplatte nur von der Seite des Benutzers her über, Kabelkanal in vorderem Tischteil mit Abdeckung.
	180			<b>02K26-1B</b>	478	555	
	160			<b>02K27-1B</b>	465	543	
	140			<b>02K28-1B</b>	454	535	
	120			<b>02K29-1B</b>	443	525	



**DESKS WITH A WIDE CABLE DUCT WITH 1 RUNNER – VERSION 2 FRAME /  
SCHREIBTISCHE MIT TIEFEM KABELKANAL MIT 1 KUFEN – GESTELL VARIANTE 2**

	200	80	74 or / oder 70-82	<b>02K45-1B</b>	449	523	straight desk with the frame extending beyond the outline of the desk top only from the side of the user, the cable channel in the front part of the desk top, covered with a flap / Einzel-Schreibtisch, das Gestell steht über den Umriss der Tischplatte nur von der Seite des Benutzers her über, Kabelkanal in vorderem Tischteil mit Abdeckung.
	180			<b>02K46-1B</b>	440	514	
	160			<b>02K47-1B</b>	431	505	
	140			<b>02K48-1B</b>	420	494	
	120			<b>02K49-1B</b>	411	485	

DESKS WITH A WIDE CABLE DUCT WITHOUT RUNNERS – VERSION 2 FRAME /  
SCHREIBTISCHE MIT TIEFEM KABELKANAL OHNE KUFEN - GESTELL VARIANTE 2



VIEW AND PROJECTION OF THE OBJECT / ANSICHT DES OBJEKTS	DIMENSIONS (in cm) / ABMESSUNGEN (in cm)			CATALOGUE NUMBER / PRODUKT-SYMBOL	NET PRICE in EUR / PREIS in €		REMARKS / BEMERKUNGEN
	width / Breite	depth / Tiefe	height / Höhe		not height adjustable / ohne Höhenverstellung	height adjustable / mit Höhenverstellung	
	200	80	74 or / oder 70-82	02K45-OB	306	380	straight desk adjusted to the frame extending beyond the outline of the desk top only from the side of the user, the cable channel in the front part of the desk top, covered with a flap / Einzel-Schreibtisch, das Gestell steht über den Umriss der Tischplatte nur von der Seite des Benutzers her über, Kabelkanal in vorderem Tischteil mit Abdeckung.
	180			02K46-OB	298	372	
	160			02K47-OB	288	362	
	140			02K48-OB	281	355	
	120			02K49-OB	269	343	

DOUBLE DESKS WITH A WIDE CABLE DUCT – VERSION 2 FRAME /  
DOPPEL-SCHREIBTISCHE MIT TIEFEM KABELKANAL – GESTELL VARIANTE 2

	200	160	74 or / oder 70-82	02K30-1B	819	868	two-person desk with the frame extending beyond the outline of the desk top only from the side of the user, the cable channel covered with a flap, no option to install, inter-desk partition screen / Doppel-Arbeitsplatz, das Gestell steht über den Umriss der Tischplatte nur von der Seite des Benutzers her über, Kabelkanal mit Abdeckung. Keine Montage von Zwischen-Sichtschutzelementen möglich.
	180			02K31-1B	800	848	
	160			02K32-1B	779	830	
	140			02K33-1B	758	810	
	120			02K34-1B	735	788	
	200	160	74 or / oder 70-82	02K30-1D	819	868	two-person desk with the frame extending beyond the outline of the desk top only from the side of the user, the cable channel covered with a flap, desk tops adjusted for inter-desk partition walls installation / Doppel-Arbeitsplatz, das Gestell steht über den Umriss der Tischplatte nur von der Seite des Benutzers her über, Kabelkanal mit Abdeckung. Tischplatten ausgelegt für die Montage von Zwischen-Sichtschutzelementen.
	180			02K31-1D	800	848	
	160			02K32-1D	779	830	
	140			02K33-1D	758	810	
	120			02K34-1D	735	788	





**PRICES / PREISE**



DOUBLE DESKS WITH A WIDE CABLE DUCT WITH 1 RUNNER – VERSION 2 FRAME / DOPPEL-SCHREIBTISCHE MIT TIEFEM KABELKANAL MIT 1 KUFE – GESTELL VARIANTE 2							
VIEW AND PROJECTION OF THE OBJECT / ANSICHT DES OBJEKTS	DIMENSIONS (in cm) / ABMESSUNGEN (in cm)			CATALOGUE NUMBER / PRODUKT- SYMBOL	NET PRICE in EUR / PREIS in €		REMARKS / BEMERKUNGEN
	width / Breite	depth / Tiefe	height / Höhe		not height adjustable / ohne Höhenverstellung	height adjustable / mit Höhenverstellung	
 right / recht	200	160	74 or / oder 70-82	<b>02K50-1B</b>	768	916	two-person desk with the frame extending beyond the outline of the desk top only from the side of the user, the cable channel covered with a flap, no option to install inter-desk partition screen / Doppel-Arbeitsplatz, das Gestell steht über den Umriss der Tischplatte nur von der Seite des Benutzers her über, Kabelkanal mit Abdeckung. Keine Montage von Zwischen-Sichtschutzelementen möglich.
	180			<b>02K51-1B</b>	799	947	
	160			<b>02K52-1B</b>	731	878	
	140			<b>02K53-1B</b>	711	859	
	120			<b>02K54-1B</b>	691	839	
 right / recht	200	160	74 or / oder 70-82	<b>02K50-1D</b>	768	916	two-person desk with the frame extending beyond the outline of the desk top only from the side of the user, the cable channel covered with a flap, desk tops adjusted for inter-desk partition walls installation / Doppel-Arbeitsplatz, das Gestell steht über den Umriss der Tischplatte nur von der Seite des Benutzers her über, Kabelkanal mit Abdeckung. Tischplatten ausgelegt für die Montage von Zwischen-Sichtschutzelementen.
	180			<b>02K51-1D</b>	799	947	
	160			<b>02K52-1D</b>	731	878	
	140			<b>02K53-1D</b>	711	859	
	120			<b>02K54-1D</b>	691	839	

**PRICES / PREISE**

**DOUBLE DESKS WITH A WIDE CABLE DUCT WITHOUT RUNNERS – VERSION 2 FRAME /  
DOPPEL-SCHREIBTISCHE MIT TIEFEM KABELKANAL OHNE KUFEN – GESTELL VARIANTE 2**

VIEW AND PROJECTION OF THE OBJECT / ANSICHT DES OBJEKTS	DIMENSIONS (in cm) / ABMESSUNGEN (in cm)			CATALOGUE NUMBER / PRODUKT-SYMBOL	NET PRICE in EUR / PREIS in €		REMARKS / BEMERKUNGEN
	width / Breite	depth / Tiefe	height / Höhe		not height adjustable / ohne Höhenverstellung	height adjustable / mit Höhenverstellung	
	200	160	74 or / oder 70-82	<b>02K50-OB</b>	586	660	two-person desk adjusted to the frame extending beyond the outline of the desk top only from the side of the user, the cable channel covered with a flap, no option to install inter-desk partition screen / Doppel-Arbeitsplatz, das Gestell steht über den Umriss der Tischplatte nur von der Seite des Benutzers her über, Kabelkanal mit Abdeckung. Keine Montage von Zwischen-Sichtschutzelementen möglich.
	180			<b>02K51-OB</b>	568	642	
	160			<b>02K52-OB</b>	548	622	
	140			<b>02K53-OB</b>	528	602	
	120			<b>02K54-OB</b>	509	583	
	200	160	74 or / oder 70-82	<b>02K50-OD</b>	586	660	two-person desk adjusted to the frame extending beyond the outline of the desk top only from the side of the user, the cable channel covered with a flap, desk tops adjusted for inter-desk partition walls installation / Doppel-Arbeitsplatz, das Gestell steht über den Umriss der Tischplatte nur von der Seite des Benutzers her über, Kabelkanal mit Abdeckung. Tischplatten ausgelegt für die Montage von Zwischen-Sichtschutzelementen.
	180			<b>02K51-OD</b>	568	642	
	160			<b>02K52-OD</b>	548	622	
	140			<b>02K53-OD</b>	528	602	
	120			<b>02K54-OD</b>	509	583	

**PRICES / PREISE**

MIDDLE LEGS FOR DESKS WITH WIDE CABLE DUCT / KUFENGESTELL UM DIE SCHREIBTISCHE MIT TIEFEM KABELKANAL ZU VERBINDEN							
VIEW AND PROJECTION OF THE OBJECT / ANSICHT DES OBJEKTS	DIMENSIONS (in cm) / ABMESSUNGEN (in cm)			CATALOGUE NUMBER / PRODUKT- SYMBOL	NET PRICE in EUR / PREIS in €		REMARKS / BEMERKUNGEN
	width / Breite	depth / Tiefe	height / Höhe		not height adjustable / ohne Höhenverstellung	height adjustable / mit Höhenverstellung	
	80	8	72 or / oder 70-82	<b>14K37-A</b>	107	164	s single middle leg for the desk with a deep cable channel and flap, version 1 frame / Einzel-Kufe für Schreibtisch mit tiefem Kabelkanal und Abdeckung, Gestell Variante 1
	80			<b>14K37-B</b>	142	200	a single middle leg for the desk with a deep cable channel and flap, version 2 frame / Einzel-Kufe für Schreibtisch mit tiefem Kabelkanal und Abdeckung, Gestell Variante 2
	160	8	72 or / oder 70-82	<b>14K38-A</b>	153	211	a double middle leg for a double desk with a deep cable channel and flap, version 1 frame / Doppel-Kufe für Doppel-Schreibtisch mit tiefem Kabelkanal und Abdeckung, Gestell Variante 1
	160			<b>14K38-B</b>	183	241	a double middle leg for a double desk with a deep cable channel and flap, version 2 frame / Doppel-Kufe für Doppel-Schreibtisch mit tiefem Kabelkanal und Abdeckung, Gestell Variante 2
	150/67	8	72 or / oder 70-82	<b>14K39</b>	136	182	a double middle leg for double desks with a deep cable channel and flap, universal for both frame versions / Doppel-Hilfsfuß, abgesetzte Ausführung, für Doppel-Schreibtisch mit tiefem Kabelkanal und Abdeckung, universell für beide Gestell-Varianten

WALL FOR THE SINGLE DESK WITH THE DEEP CABLE CHANNEL /  
SICHTSCHUTZELEMENT FÜR EINZELSCHREIBTISCH MIT TIEFEM KABELKANAL

VIEW AND PROJECTION OF THE OBJECT / ANSICHT DES OBJEKTS	DIMENSIONS (in cm) / ABMESSUNGEN (in cm)			CATALOGUE NUMBER / PRODUKT-SYMBOL	NET PRICE in EUR / PREIS in €		REMARKS / BEMERKUNGEN
	width / Breite	depth / Tiefe	height / Höhe		wall upholstered with the fabric of helicon, next* with a function panel / Polsterung mit Gewebe HELICON, NEXT* mit Funktionsschiene	wall with high gloss HPL cladding with the dry erasable board function / Hochglänzende HPL-Beschichtung mit der Funktion einer Trockenlöschtafel	
	200	-	56	14K40	135	232	wall for a single desk with a deep cable channel and flap, fixed to the cable channel: - upholstered from one side - covered with HPL from both sides / Sichtschutzelement für Einzelschreibtisch mit tiefem Kabelkanal mit Abdeckung, befestigt an den Kabelkanal: - einseitige Polsterung - beidseitige HPL-Beschichtung
	180			14K41	131	216	
	160			14K42	118	200	
	140			14K43	114	171	
	120			14K44	109	155	

WALL FOR A DOUBLE DESK WITH A DEEP CABLE CHANNEL /  
SICHTSCHUTZELEMENT FÜR DOPPELSCHREIBTISCH MIT TIEFEM KABELKANAL

	200	-	56	14K45	268	232	wall for a double desk with a deep cable channel and the flap, fixed to the cable channel: - upholstered from both sides, - covered with HPL from both sides / Sichtschutzelement für Doppelschreibtisch mit tiefem Kabelkanal mit Abdeckung, befestigt an den Kabelkanal: - beidseitige Polsterung, - beidseitige HPL-Beschichtung
	180			14K46	244	216	
	160			14K47	221	200	
	140			14K48	195	171	
	120			14K49	171	155	